



استیرالبز
ALBORZ
پاییز ۱۴۰۳

کاتالوگ
جامع
محصولات

آشپزخانه جایی است که زندگی در آن جریان دارد؛ جایی که لحظات ماندگار و خاطرات دل‌نشین با ترکیبی از حس، هنر و خلاقیت شکل می‌گیرند. برند استیل البرز با هدف مانا کردن حس زندگی و ایجاد تجربه‌ای متفاوت، همواره در کنار مخاطبان خود بوده است. محصولات این برند نه تنها ابزاری برای آشپزی هستند، بلکه همراهی قابل اعتماد برای نسل‌ها و فصل‌ها به شمار می‌آیند که همچنان به شکوفایی و رضایت مشتریان کمک می‌کنند.

استیل البرز با ارائه مجموعه‌ای گسترده از تجهیزات آشپزخانه شامل گاز، هود، فر، سینک و شیرآلات، همواره به دنبال پاسخگویی به نیازهای متنوع و روزافزون مصرف‌کنندگان است. این تجهیزات با طراحی مدرن، کاربری بالا و قیمتی رقابتی، در صدر انتخاب‌های مشتریان قرار می‌گیرند. هدف ما همواره اولویت بخشیدن به مصرف‌کنندگان و ارائه محصولاتی بوده است که با سبک زندگی و نیازهای آنان هماهنگ باشد.

شرکت صنایع استیل البرز، با تمرکز بر تعامل پایدار و سودآور با ذی‌نفعان، ارائه محصولات و خدمات با کیفیت را سرلوحه کسب و کار خود قرار داده است. در راستای تحقق این هدف، چشم‌انداز و مأموریت‌های سازمان به شرح زیر تعریف شده‌اند:

چشم‌انداز ما:

طراحی، تولید و عرضه تجهیزات آشپزخانه‌ای که به راحتی در دسترس جامعه هدف قرار گیرند و با ارائه بالاترین ارزش و قیمت مناسب، به نیازهای روز جامعه پاسخ دهند.

مأموریت ما:

- حضور فعال در بازارهای داخلی و خارجی با هدف افزایش توان رقابت‌پذیری محصولات و خدمات
 - ارتقای بهره‌وری، افزایش کیفیت و کاهش هزینه‌ها و ضایعات از طریق استفاده بهینه از منابع
 - تعامل پایدار با شرکای تجاری به منظور تأمین مواد اولیه باکیفیت و طراحی محصولات مناسب و به موقع که با نیازهای حال و آینده بازار همخوانی داشته باشند
 - تولید و عرضه محصولات و خدمات با بالاترین ارزش افزوده برای مصرف‌کنندگان در تمام بازارهای هدف
 - توانمندسازی و استفاده از نیروهای متخصص و متعهد به عنوان باارزش‌ترین سرمایه‌های سازمان
- با استیل البرز، شما نه تنها به محصولات کارآمد و زیبایی دسترسی خواهید داشت، بلکه از همراهی یک برند پیشرو که زندگی را هر لحظه در آشپزخانه جاری می‌کند نیز، برخوردار خواهید بود.

فهرست

۴.....	راهنمای استفاده از علائم
۱۰.....	سینک
۱۲.....	▪ زیرکابینتی
۱۲.....	▪ روکار
۲۲.....	▪ توکار
۳۲.....	شیرآلات
۳۶.....	اجاق‌گاز
۳۸.....	▪ ایتالیایی استیل
۴۳.....	▪ ایتالیایی سرامیکی
۴۴.....	▪ ایتالیایی شیشه‌ای
۵۰.....	▪ ایرانی استیل
۵۴.....	▪ ایرانی شیشه‌ای
۶۰.....	فر توکار
۶۶.....	مایکروویو توکار
۷۰.....	هود
۸۴.....	الگوی برش محصولات





حجم لگن‌های سینک را نمایش می‌دهد.



عمق لگن سینک را نمایش می‌دهد.



سینک دارای میوه‌شور و تخته‌برش است.



سینک دارای نوار آب‌بندی است تا بعد از زمان نصب مانع نفوذ آب به کابینت متصل به سینک گردد.



لگن‌های سینک الکتروپولیش شده است و از رشد و نمو باکتری‌های بیماری‌زا جلوگیری می‌شود.



سینک دارای جامایع است.



نشان دهنده شعاع داخلی لگن سینک است.



محلول پاک‌کننده و براق‌کننده سینک و شیرآلات با قابلیت لکه‌بری قوی، رسوب‌زدایی و جلوگیری از خوردگی



این محلول پاک‌کننده و براق‌کننده سینک و شیرآلات است، که دارای خاصیت لکه بری قوی، رسوب زدایی و جلوگیری از خوردگی می‌باشد.



مشعل اصلی اجاق گاز، دارای سه حلقه آتش است که باعث سریع تر گرم شدن ظروف می شود.

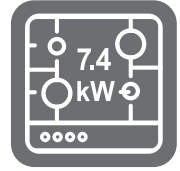

میزان تجمعی توان مشعل های اجاق گاز را نمایش می دهد.

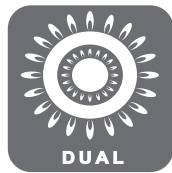

وجود دو ژینگلور در این مدل مشعل ها، باعث تقویت شعله می شود. مشعل های دوگانه دارای ۳۱ درصد توان حرارتی بیشتر در مشعل های پلویز و ۲۵ درصد بیشتر در مشعل های کوچک، نسبت به مشعل های معمولی هستند.



شیشه سکوریت در مقایسه با شیشه خام با ضخامت یکسان، از ۵ برابر مقاومت بیشتر در برابر ضربه برخوردار است.



مشعل های استفاده شده دارای راندمان بالای حرارتی هستند.



مشعل های شف (chef) توان حرارتی بالایی دارند به طوری که شعله به صورت همزمان از داخل و خارج مشعل شکل می گیرد و موجب کاهش زمان پخت غذا می شود. این مدل مشعل توسط برترین تامین کنندگان ایتالیا صورت می پذیرد.



در این مدل، از قطعات گازسوز شرکت DEFENDI که از تولیدکنندگان برتر ایتالیایی است، استفاده شده است.



در این مدل، از قطعات گازسوز شرکت SABAF که از تولیدکنندگان برتر ایتالیایی است، استفاده شده است.



این محصول، فر برقی است.



این محصول، فر گازی است.



این محصول دارای فن کانوکشن است که با ایجاد حرکت هوای گرم در محفظه داخلی، باعث پخت کامل غذا می شود.



حجم فر را نشان می دهد.



این محصول، دارای سنسور پخت است.



نشان دهنده تعداد دستورات پخت است.



این محصول دارای قفل کودک است.



این محصول دارای موتور و سیخ جوجه گردان است.



نشان دهنده تعداد شیشه ی درب فر است.



این محصول دارای قابلیت سولار است، در سولار، سیستم پخت مایکروویو وجود دارد اما المنت های نوری نیز به سیستم اضافه گردیده و بطور عمیق گرما را القا می کند.



این محصول قابلیت مایکروویو دارد.



این محصول دارای فن کانوکشن می باشد که با ایجاد جریان هوای گرم در محفظه داخلی مایکروویو باعث ایجاد حرارت یکنواخت شده و به پخت بهتر غذا کمک می کند.



این محصول دارای قابلیت پخت ترکیبی است در این نوع پخت مواد غذایی به طور همزمان هم پخته و هم برشته می شوند.



این محصول، مایکروویو برقی است.



نشان دهنده تعداد دستور پخت است.



حجم این مایکروویو را نشان می دهد.



نوع لامپ هود، اس ام دی است.



نوع لامپ هود، ال ای دی است.



هود دارای ریموت کنترل است.

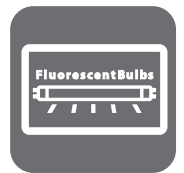

نوع لامپ هود، فلورسنت نواری است.



موتور هود دارای تکنولوژی اینورتر است.



نشان دهنده تعداد دور موتور قبل تنظیم است.



نشان دهنده حداقل صدای هود است.





سینک‌ها دارای ۱۰ سال ضمانت

۱۰ سال خدمات پس از فروش

سینک (زیر کابینتی، روکار، توکار)

۹۳۵ (زیرکابینتی)



ابعاد محصول: ۷۹/۵ x ۴۷ cm

- عمق لگن: ۲۰۵ میلی‌متر
- جنس مواد: استنلس استیل ۱۸/۱۰
- ضخامت ورق سینک: ۰/۸ میلی‌متر
- عایق صدا: دارد
- ظرفیت (لیتر): ۵۶
- جهت سینک: وسط
- ضمانت: ۱۰ سال



۹۳۰ (زیرکابینتی)



ابعاد محصول: ۴۱ x ۴۷ cm

- عمق لگن: ۲۰۵ میلی‌متر
- جنس مواد: استنلس استیل ۱۸/۱۰
- ضخامت ورق سینک: ۰/۸ میلی‌متر
- عایق صدا: دارد
- ظرفیت (لیتر): ۲۸
- جهت سینک: وسط
- ضمانت: ۱۰ سال



سینک‌های روکار (Lay-On Model Welded Type Sinks)

۸۵۶/۶۰

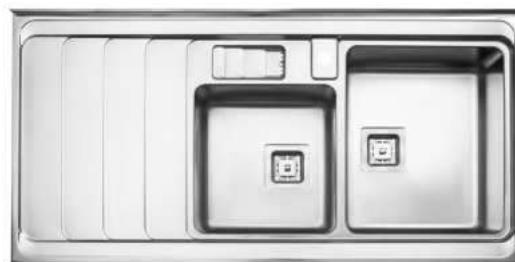

ابعاد محصول: ۱۲۰ x ۶۰ cm

- عمق لگن: ۱۸۰ میلی‌متر
- جنس مواد: استنلس استیل ۱۸/۱۰
- ضخامت ورق سینک: ۰/۸ میلی‌متر
- عایق صدا: دارد
- ظرفیت (لیتر): ۴۷/۵
- جهت سینک: راست و چپ
- ضمانت: ۱۰ سال



۸۵۵/۶۰

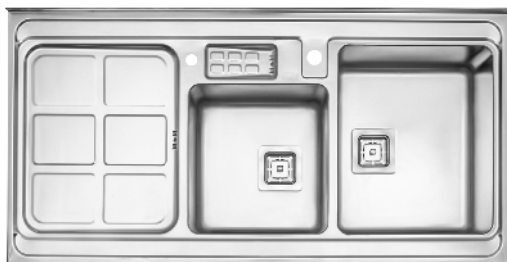

ابعاد محصول: ۱۲۰ x ۶۰ cm

- عمق لگن: ۱۸۰ میلی‌متر
- جنس مواد: استنلس استیل ۱۸/۱۰
- ضخامت ورق سینک: ۰/۸ میلی‌متر
- عایق صدا: دارد
- ظرفیت (لیتر): ۴۷/۵
- جهت سینک: راست و چپ
- ضمانت: ۱۰ سال



۸۵۳/۶۰

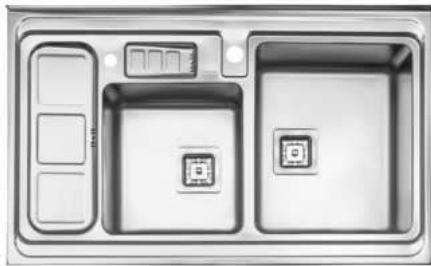

ابعاد محصول: ۱۰۰ x ۶۰ cm

- عمق لگن: ۱۸۰ میلی‌متر
- جنس مواد: استنلس استیل ۱۸/۱۰
- ضخامت ورق سینک: ۰/۸ میلی‌متر
- عایق صدا: دارد
- ظرفیت (لیتر): ۴۵
- جهت سینک: راست و چپ
- ضمانت: ۱۰ سال



۸۵۴/۶۰

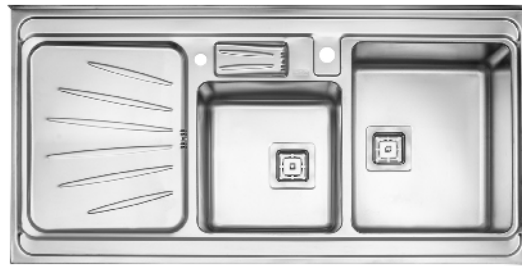

ابعاد محصول: ۱۲۰ x ۶۰ cm

- عمق لگن: ۱۸۰ میلی‌متر
- جنس مواد: استنلس استیل ۱۸/۱۰
- ضخامت ورق سینک: ۰/۸ میلی‌متر
- عایق صدا: دارد
- ظرفیت (لیتر): ۴۷/۵
- جهت سینک: راست و چپ
- ضمانت: ۱۰ سال



۷۶۵/۶۰



ابعاد محصول: ۱۲۰ x ۶۰ cm

- عمق لگن: ۲۰۵ میلی‌متر
- جنس مواد: استنلس استیل ۱۸/۱۰
- ضخامت ورق سینک: ۰/۸ میلی‌متر
- عایق صدا: دارد
- ظرفیت (لیتر): ۵۶
- جهت سینک: راست و چپ
- ضمانت: ۱۰ سال



۸۵۲/۶۰

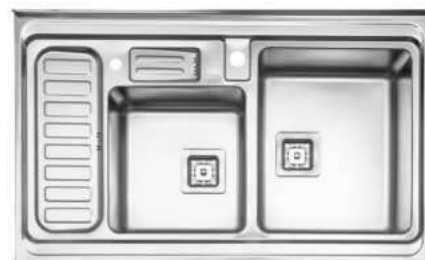

ابعاد محصول: ۱۰۰ x ۶۰ cm

- عمق لگن: ۱۸۰ میلی‌متر
- جنس مواد: استنلس استیل ۱۸/۱۰
- ضخامت ورق سینک: ۰/۸ میلی‌متر
- عایق صدا: دارد
- ظرفیت (لیتر): ۴۷/۵
- جهت سینک: راست و چپ
- ضمانت: ۱۰ سال



۷۶۳/۶۰



ابعاد محصول: ۱۲۰ x ۶۰ cm

- عمق لگن: ۲۰۵ میلی‌متر
- جنس مواد: استنلس استیل ۱۸/۱۰
- ضخامت ورق سینک: ۰/۸ میلی‌متر
- عایق صدا: دارد
- ظرفیت (لیتر): ۵۶
- جهت سینک: راست و چپ
- ضمانت: ۱۰ سال



۷۶۴/۶۰



ابعاد محصول: ۱۲۰ x ۶۰ cm

- عمق لگن: ۲۰۵ میلی‌متر
- جنس مواد: استنلس استیل ۱۸/۱۰
- ضخامت ورق سینک: ۰/۸ میلی‌متر
- عایق صدا: دارد
- ظرفیت (لیتر): ۵۶
- جهت سینک: راست و چپ
- ضمانت: ۱۰ سال



۷۶۱/۶۰



ابعاد محصول: ۱۲۰ x ۶۰ cm

- عمق لگن: ۲۰۵ میلی‌متر
- جنس مواد: استنلس استیل ۱۸/۱۰
- ضخامت ورق سینک: ۰/۸ میلی‌متر
- عایق صدا: دارد
- ظرفیت (لیتر): ۵۶
- جهت سینک: راست و چپ
- ضمانت: ۱۰ سال



۷۶۲/۶۰



ابعاد محصول: ۱۲۰ x ۶۰ cm

- عمق لگن: ۲۰۵ میلی‌متر
- جنس مواد: استنلس استیل ۱۸/۱۰
- ضخامت ورق سینک: ۰/۸ میلی‌متر
- عایق صدا: دارد
- ظرفیت (لیتر): ۵۶
- جهت سینک: راست و چپ
- ضمانت: ۱۰ سال



۷۳۶/۶۰



ابعاد محصول: ۱۲۰ x ۶۰ cm

- عمق لگن: ۲۰۵ میلی‌متر
- جنس مواد: استنلس استیل ۱۸/۱۰
- ضخامت ورق سینک: ۰/۸ میلی‌متر
- عایق صدا: دارد
- ظرفیت (لیتر): ۵۶
- جهت سینک: راست و چپ
- ضمانت: ۱۰ سال



۷۳۸/۶۰

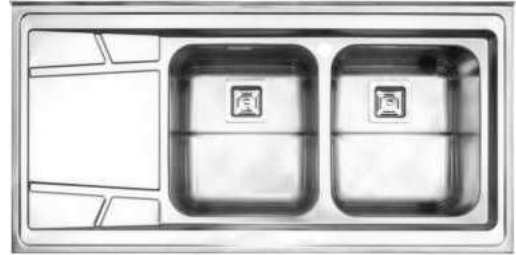

ابعاد محصول: ۱۲۰ x ۶۰ cm

- عمق لگن: ۲۰۵ میلی‌متر
- جنس مواد: استنلس استیل ۱۸/۱۰
- ضخامت ورق سینک: ۰/۸ میلی‌متر
- عایق صدا: دارد
- ظرفیت (لیتر): ۵۶
- جهت سینک: راست و چپ
- ضمانت: ۱۰ سال



۷۳۴/۶۰



ابعاد محصول: ۱۲۰ x ۶۰ cm

- عمق لگن: ۲۰۵ میلی‌متر
- جنس مواد: استنلس استیل ۱۸/۱۰
- ضخامت ورق سینک: ۰/۸ میلی‌متر
- عایق صدا: دارد
- ظرفیت (لیتر): ۵۶
- جهت سینک: راست و چپ
- ضمانت: ۱۰ سال



۷۳۵/۶۰



ابعاد محصول: ۱۲۰ x ۶۰ cm

- عمق لگن: ۲۰۵ میلی‌متر
- جنس مواد: استنلس استیل ۱۸/۱۰
- ضخامت ورق سینک: ۰/۸ میلی‌متر
- عایق صدا: دارد
- ظرفیت (لیتر): ۵۶
- جهت سینک: راست و چپ
- ضمانت: ۱۰ سال



۷۲۵/۶۰



ابعاد محصول : ۱۲۰ x ۶۰ cm

- عمق لگن: ۲۰۵ میلی‌متر
- جنس مواد: استنلس استیل ۱۸/۱۰
- ضخامت ورق سینک: ۰/۸ میلی‌متر
- عایق صدا: دارد
- ظرفیت (لیتر): ۵۰
- جهت سینک: راست و چپ
- ضمانت: ۱۰ سال



۷۲۶/۶۰

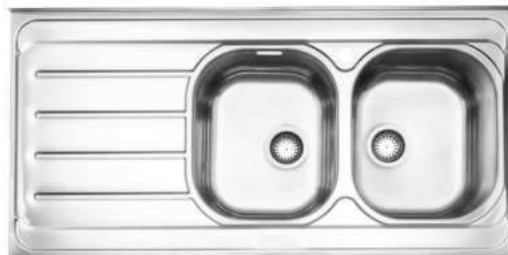

ابعاد محصول : ۱۲۰ x ۶۰ cm

- عمق لگن: ۲۰۵ میلی‌متر
- جنس مواد: استنلس استیل ۱۸/۱۰
- ضخامت ورق سینک: ۰/۸ میلی‌متر
- عایق صدا: دارد
- ظرفیت (لیتر): ۵۰
- جهت سینک: راست و چپ
- ضمانت: ۱۰ سال



۷۱۱/۶۰

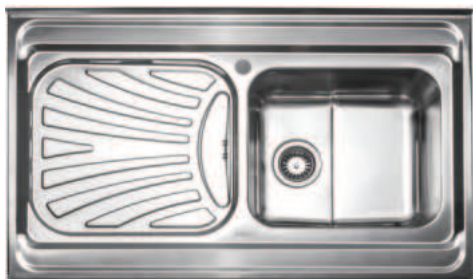

ابعاد محصول : ۱۰۰ x ۶۰ cm

- عمق لگن: ۲۰۵ میلی‌متر
- جنس مواد: استنلس استیل ۱۸/۱۰
- ضخامت ورق سینک: ۰/۸ میلی‌متر
- عایق صدا: دارد
- ظرفیت (لیتر): ۲۸
- جهت سینک: راست و چپ
- ضمانت: ۱۰ سال



۷۲۵/۵۰



ابعاد محصول : ۱۲۰ x ۵۰ cm

- عمق لگن: ۱۷۵ میلی‌متر
- جنس مواد: استنلس استیل ۱۸/۱۰
- ضخامت ورق سینک: ۰/۸ میلی‌متر
- عایق صدا: دارد
- ظرفیت (لیتر): ۳۶
- جهت سینک: راست و چپ
- ضمانت: ۱۰ سال



۶۱۴/۶۰



ابعاد محصول : ۱۲۰ x ۶۰ cm

- عمق لگن: ۱۷۵ میلی‌متر
- جنس مواد: استنلس استیل ۱۸/۱۰
- ضخامت ورق سینک: ۰/۸ میلی‌متر
- عایق صدا: دارد
- ظرفیت (لیتر): ۳۹
- جهت سینک: راست و چپ
- ضمانت: ۱۰ سال



۶۱۸/۶۰



ابعاد محصول : ۸۰ x ۶۰ cm

- عمق لگن: ۱۷۵ میلی‌متر
- جنس مواد: استنلس استیل ۱۸/۱۰
- ضخامت ورق سینک: ۰/۸ میلی‌متر
- عایق صدا: دارد
- ظرفیت (لیتر): ۲۱
- جهت سینک: راست و چپ
- ضمانت: ۱۰ سال



۶۱۱/۶۰



ابعاد محصول : ۱۰۰ x ۶۰ cm

- عمق لگن: ۱۷۵ میلی‌متر
- جنس مواد: استنلس استیل ۱۸/۱۰
- ضخامت ورق سینک: ۰/۸ میلی‌متر
- عایق صدا: دارد
- ظرفیت (لیتر): ۳۹
- جهت سینک: راست و چپ
- ضمانت: ۱۰ سال



۶۱۲/۵۰



ابعاد محصول : ۱۲۰ x ۵۰ cm

- عمق لگن: ۱۷۵ میلی‌متر
- جنس مواد: استنلس استیل ۱۸/۱۰
- ضخامت ورق سینک: ۰/۸ میلی‌متر
- عایق صدا: دارد
- ظرفیت (لیتر): ۳۶
- جهت سینک: راست و چپ
- ضمانت: ۱۰ سال



۶۱۰/۵۰



ابعاد محصول: ۱۰۰ X ۵۰ CM

- عمق لگن: ۱۷۵ میلی‌متر
- جنس مواد: استنلس استیل ۱۸/۱۰
- ضخامت ورق سینک: ۰/۸ میلی‌متر
- عایق صدا: دارد
- ظرفیت (لیتر): ۲۳
- جهت سینک: راست و چپ
- ضمانت: ۱۰ سال



۶۱۰/۶۰



ابعاد محصول: ۱۰۰ X ۶۰ CM

- عمق لگن: ۱۷۵ میلی‌متر
- جنس مواد: استنلس استیل ۱۸/۱۰
- ضخامت ورق سینک: ۰/۸ میلی‌متر
- عایق صدا: دارد
- ظرفیت (لیتر): ۲۶
- جهت سینک: راست و چپ
- ضمانت: ۱۰ سال



۵۳۰/۶۰



ابعاد محصول: ۱۴۰ X ۶۰ CM

- عمق لگن: ۲۰۵ میلی‌متر
- جنس مواد: استنلس استیل ۱۸/۱۰
- ضخامت ورق سینک: ۰/۸ میلی‌متر
- عایق صدا: دارد
- ظرفیت (لیتر): ۵۵
- جهت سینک: راست و چپ
- ضمانت: ۱۰ سال



۶۰۸/۶۰



ابعاد محصول: ۸۰ X ۶۰ CM

- عمق لگن: ۱۷۵ میلی‌متر
- جنس مواد: استنلس استیل ۱۸/۱۰
- ضخامت ورق سینک: ۰/۸ میلی‌متر
- عایق صدا: دارد
- ظرفیت (لیتر): ۲۶
- جهت سینک: راست و چپ
- ضمانت: ۱۰ سال



۳۰۰/۶۰



ابعاد محصول: ۱۲۰ x ۶۰ cm

- عمق لگن: ۱۹۰ میلی‌متر
- جنس مواد: استنلس استیل ۱۸/۱۰
- ضخامت ورق سینک: ۰/۷ میلی‌متر
- عایق صدا: دارد
- ظرفیت (لیتر): ۵۰/۲
- جهت سینک: راست و چپ
- ضمانت: ۱۰ سال



۳۰۱/۶۰



ابعاد محصول: ۱۲۰ x ۶۰ cm

- عمق لگن: ۱۹۰ میلی‌متر
- جنس مواد: استنلس استیل ۱۸/۱۰
- ضخامت ورق سینک: ۰/۷ میلی‌متر
- عایق صدا: دارد
- ظرفیت (لیتر): ۵۰/۲
- جهت سینک: راست و چپ
- ضمانت: ۱۰ سال



۲۷۰/۵۰



ابعاد محصول: ۱۲۰ x ۵۰ cm

- عمق لگن: ۱۳۵ میلی‌متر
- جنس مواد: استنلس استیل ۱۸/۱۰
- ضخامت ورق سینک: ۰/۷ میلی‌متر
- عایق صدا: دارد
- ظرفیت (لیتر): ۲۸
- جهت سینک: راست و چپ
- ضمانت: ۱۰ سال



۲۷۰/۶۰



ابعاد محصول: ۱۲۰ x ۶۰ cm

- عمق لگن: ۱۳۵ میلی‌متر
- جنس مواد: استنلس استیل ۱۸/۱۰
- ضخامت ورق سینک: ۰/۷ میلی‌متر
- عایق صدا: دارد
- ظرفیت (لیتر): ۲۸
- جهت سینک: راست و چپ
- ضمانت: ۱۰ سال



۲۲۳/۶۰



ابعاد محصول: ۱۲۰ x ۶۰ cm

- عمق لگن: ۱۶۰ میلی‌متر
- جنس مواد: استنلس استیل ۱۸/۱۰
- ضخامت ورق سینک: ۰/۷ میلی‌متر
- عایق صدا: دارد
- ظرفیت (لیتر): ۳۳٫۳
- جهت سینک: راست و چپ
- ضمانت: ۱۰ سال



۲۲۴/۶۰



ابعاد محصول: ۱۲۰ x ۶۰ cm

- عمق لگن: ۱۶۰ میلی‌متر
- جنس مواد: استنلس استیل ۱۸/۱۰
- ضخامت ورق سینک: ۰/۷ میلی‌متر
- عایق صدا: دارد
- ظرفیت (لیتر): ۳۳٫۳
- جهت سینک: راست و چپ
- ضمانت: ۱۰ سال



۲۲۱/۶۰



ابعاد محصول: ۱۲۰ x ۶۰ cm

- عمق لگن: ۱۶۰ میلی‌متر
- جنس مواد: استنلس استیل ۱۸/۱۰
- ضخامت ورق سینک: ۰/۷ میلی‌متر
- عایق صدا: دارد
- ظرفیت (لیتر): ۳۳٫۳
- جهت سینک: راست و چپ
- ضمانت: ۱۰ سال



۲۲۲/۶۰



ابعاد محصول: ۱۲۰ x ۶۰ cm

- عمق لگن: ۱۶۰ میلی‌متر
- جنس مواد: استنلس استیل ۱۸/۱۰
- ضخامت ورق سینک: ۰/۷ میلی‌متر
- عایق صدا: دارد
- ظرفیت (لیتر): ۳۳٫۳
- جهت سینک: راست و چپ
- ضمانت: ۱۰ سال



۱۶۵/۶۰



ابعاد محصول: ۱۰۰ x ۶۰ cm

- عمق لگن: ۱۶۰ میلی‌متر
- جنس مواد: استنلس استیل ۱۸/۱۰
- ضخامت ورق سینک: ۰/۷ میلی‌متر
- عایق صدا: دارد
- ظرفیت (لیتر): ۱۹
- جهت سینک: راست و چپ
- ضمانت: ۱۰ سال



۲۰۰/۶۰



ابعاد محصول: ۱۰۰ x ۶۰ cm

- عمق لگن: ۱۳۵ میلی‌متر
- جنس مواد: استنلس استیل ۱۸/۱۰
- ضخامت ورق سینک: ۰/۷ میلی‌متر
- عایق صدا: دارد
- ظرفیت (لیتر): ۲۸
- جهت سینک: راست و چپ
- ضمانت: ۱۰ سال



۱۶۵/۵۰



ابعاد محصول: ۱۰۰ x ۵۰ cm

- عمق لگن: ۱۶۰ میلی‌متر
- جنس مواد: استنلس استیل ۱۸/۱۰
- ضخامت ورق سینک: ۰/۷ میلی‌متر
- عایق صدا: دارد
- ظرفیت (لیتر): ۱۹
- جهت سینک: راست و چپ
- ضمانت: ۱۰ سال



۸۵۲

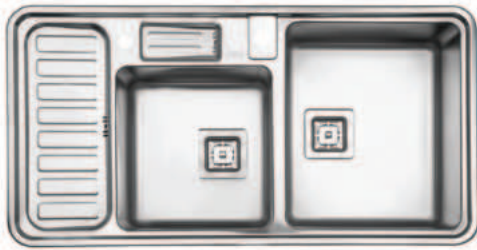

ابعاد محصول: ۱۰۰ x ۵۲ cm

- عمق لگن: ۱۸۰ میلی‌متر
- آب بندی: دارد
- جنس مواد: استنلس استیل ۱۸/۱۰
- ضخامت ورق سینک: ۰/۸ میلی‌متر
- عایق صدا: دارد
- ظرفیت (لیتر): ۴۷/۵
- جهت سینک: راست و چپ
- ضمانت: ۱۰ سال



۸۵۳

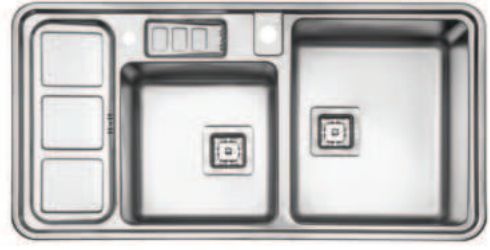

ابعاد محصول: ۱۰۰ x ۵۲ cm

- عمق لگن: ۱۸۰ میلی‌متر
- آب بندی: دارد
- جنس مواد: استنلس استیل ۱۸/۱۰
- ضخامت ورق سینک: ۰/۸ میلی‌متر
- عایق صدا: دارد
- ظرفیت (لیتر): ۴۷/۵
- جهت سینک: راست و چپ
- ضمانت: ۱۰ سال



۷۶۵



ابعاد محصول: ۱۱۶ x ۵۲ cm

- عمق لگن: ۲۰۵ میلی‌متر
- آب بندی: دارد
- جنس مواد: استنلس استیل ۱۸/۱۰
- ضخامت ورق سینک: ۰/۸ میلی‌متر
- عایق صدا: دارد
- ظرفیت (لیتر): ۵۶
- جهت سینک: راست و چپ
- ضمانت: ۱۰ سال



۸۱۰



ابعاد محصول: ۶۰ x ۵۰ cm

- عمق لگن: ۱۶۵ میلی‌متر
- آب بندی: دارد
- جنس مواد: استنلس استیل ۱۸/۱۰
- ضخامت ورق سینک: ۰/۸ میلی‌متر
- عایق صدا: دارد
- ظرفیت (لیتر): ۱۹
- جهت سینک: وسط
- ضمانت: ۱۰ سال



۷۶۳



ابعاد محصول: ۱۱۶ X ۵۲ CM

- عمق لگن: ۲۰۵ میلی‌متر
- آب بندی: دارد
- جنس مواد: استنلس استیل ۱۸/۱۰
- ضخامت ورق سینک: ۰/۸ میلی‌متر
- عایق صدا: دارد
- ظرفیت (لیتر): ۵۶
- جهت سینک: راست و چپ
- ضمانت: ۱۰ سال



۷۶۴



ابعاد محصول: ۱۱۶ X ۵۲ CM

- عمق لگن: ۲۰۵ میلی‌متر
- آب بندی: دارد
- جنس مواد: استنلس استیل ۱۸/۱۰
- ضخامت ورق سینک: ۰/۸ میلی‌متر
- عایق صدا: دارد
- ظرفیت (لیتر): ۵۶
- جهت سینک: راست و چپ
- ضمانت: ۱۰ سال



۷۶۱



ابعاد محصول: ۱۱۶ X ۵۲ CM

- عمق لگن: ۲۰۵ میلی‌متر
- آب بندی: دارد
- جنس مواد: استنلس استیل ۱۸/۱۰
- ضخامت ورق سینک: ۰/۸ میلی‌متر
- عایق صدا: دارد
- ظرفیت (لیتر): ۵۶
- جهت سینک: راست و چپ
- ضمانت: ۱۰ سال



۷۶۲



ابعاد محصول: ۱۱۶ X ۵۲ CM

- عمق لگن: ۲۰۵ میلی‌متر
- آب بندی: دارد
- جنس مواد: استنلس استیل ۱۸/۱۰
- ضخامت ورق سینک: ۰/۸ میلی‌متر
- عایق صدا: دارد
- ظرفیت (لیتر): ۵۶
- جهت سینک: راست و چپ
- ضمانت: ۱۰ سال



۷۳۷



ابعاد محصول: ۱۱۶ × ۵۲ cm

- عمق لگن: ۲۰۵ میلی‌متر
- آب بندی: دارد
- جنس مواد: استنلس استیل ۱۸/۱۰
- ضخامت ورق سینک: ۰/۸ میلی‌متر
- عایق صدا: دارد
- ظرفیت (لیتر): ۵۶
- جهت سینک: راست و چپ
- ضمانت: ۱۰ سال



۷۳۸

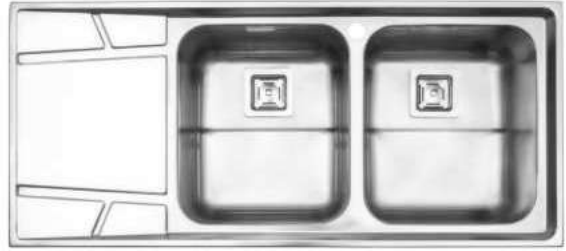

ابعاد محصول: ۱۱۶ × ۵۲ cm

- عمق لگن: ۲۰۵ میلی‌متر
- آب بندی: دارد
- جنس مواد: استنلس استیل ۱۸/۱۰
- ضخامت ورق سینک: ۰/۸ میلی‌متر
- عایق صدا: دارد
- ظرفیت (لیتر): ۵۶
- جهت سینک: راست و چپ
- ضمانت: ۱۰ سال



۷۳۵



ابعاد محصول: ۱۱۶ × ۵۲ cm

- عمق لگن: ۲۰۵ میلی‌متر
- آب بندی: دارد
- جنس مواد: استنلس استیل ۱۸/۱۰
- ضخامت ورق سینک: ۰/۸ میلی‌متر
- عایق صدا: دارد
- ظرفیت (لیتر): ۵۶
- جهت سینک: راست و چپ
- ضمانت: ۱۰ سال



۷۳۶



ابعاد محصول: ۱۱۶ × ۵۲ cm

- عمق لگن: ۲۰۵ میلی‌متر
- آب بندی: دارد
- جنس مواد: استنلس استیل ۱۸/۱۰
- ضخامت ورق سینک: ۰/۸ میلی‌متر
- عایق صدا: دارد
- ظرفیت (لیتر): ۵۶
- جهت سینک: راست و چپ
- ضمانت: ۱۰ سال



۷۳۶

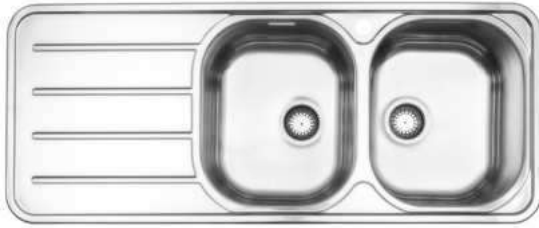

ابعاد محصول: ۱۲۰ x ۵۰ cm

- عمق لگن: ۲۰۵ میلی‌متر
- آب بندی: دارد
- جنس مواد: استنلس استیل ۱۸/۱۰
- ضخامت ورق سینک: ۰/۸ میلی‌متر
- عایق صدا: دارد
- ظرفیت (لیتر): ۵۰
- جهت سینک: راست و چپ
- ضمانت: ۱۰ سال



۷۳۴



ابعاد محصول: ۱۱۶ x ۵۲ cm

- عمق لگن: ۲۰۵ میلی‌متر
- آب بندی: دارد
- جنس مواد: استنلس استیل ۱۸/۱۰
- ضخامت ورق سینک: ۰/۸ میلی‌متر
- عایق صدا: دارد
- ظرفیت (لیتر): ۵۶
- جهت سینک: راست و چپ
- ضمانت: ۱۰ سال



۶۲۸



ابعاد محصول: ۸۰ x ۵۰ cm

- عمق لگن: ۱۷۵ میلی‌متر
- آب بندی: دارد
- جنس مواد: استنلس استیل ۱۸/۱۰
- ضخامت ورق سینک: ۰/۸ میلی‌متر
- عایق صدا: دارد
- ظرفیت (لیتر): ۴۲
- جهت سینک: وسط
- ضمانت: ۱۰ سال



۷۲۵



ابعاد محصول: ۱۲۰ x ۵۰ cm

- عمق لگن: ۲۰۵ میلی‌متر
- آب بندی: دارد
- جنس مواد: استنلس استیل ۱۸/۱۰
- ضخامت ورق سینک: ۰/۸ میلی‌متر
- عایق صدا: دارد
- ظرفیت (لیتر): ۵۰
- جهت سینک: راست و چپ
- ضمانت: ۱۰ سال



۶۱۴ Deep



ابعاد محصول: ۱۱۷ x ۵۲ cm

- عمق لگن: ۱۷۵ میلی‌متر
- آب بندی: دارد
- جنس مواد: استنلس استیل ۱۸/۱۰
- ضخامت ورق سینک: ۰/۸ میلی‌متر
- عایق صدا: دارد
- ظرفیت (لیتر): ۳۹
- جهت سینک: راست و چپ
- ضمانت: ۱۰ سال



۶۱۸



ابعاد محصول: ۸۰ x ۵۰ cm

- عمق لگن: ۱۷۵ میلی‌متر
- آب بندی: دارد
- جنس مواد: استنلس استیل ۱۸/۱۰
- ضخامت ورق سینک: ۰/۸ میلی‌متر
- عایق صدا: دارد
- ظرفیت (لیتر): ۲۱
- جهت سینک: راست و چپ
- ضمانت: ۱۰ سال



۶۱۰



ابعاد محصول: ۱۰۰ x ۵۱ cm

- عمق لگن: ۱۷۵ میلی‌متر
- آب بندی: دارد
- جنس مواد: استنلس استیل ۱۸/۱۰
- ضخامت ورق سینک: ۰/۸ میلی‌متر
- عایق صدا: دارد
- ظرفیت (لیتر): ۲۶
- جهت سینک: راست و چپ
- ضمانت: ۱۰ سال



۶۱۱



ابعاد محصول: ۱۰۰ x ۵۱ cm

- عمق لگن: ۱۷۵ میلی‌متر
- آب بندی: دارد
- جنس مواد: استنلس استیل ۱۸/۱۰
- ضخامت ورق سینک: ۰/۸ میلی‌متر
- عایق صدا: دارد
- ظرفیت (لیتر): ۳۹
- جهت سینک: راست و چپ
- ضمانت: ۱۰ سال



۵۴۰



ابعاد محصول: ۸۳ x ۸۳ cm

- عمق لگن: ۲۰۵ میلی‌متر
- آب بندی: دارد
- جنس مواد: استنلس استیل ۱۸/۱۰
- ضخامت ورق سینک: ۰/۸ میلی‌متر
- عایق صدا: دارد
- ظرفیت (لیتر): ۵۰
- جهت سینک: وسط
- ضمانت: ۱۰ سال



۶۰۸



ابعاد محصول: ۸۰ x ۵۰ cm

- عمق لگن: ۱۷۵ میلی‌متر
- آب بندی: دارد
- جنس مواد: استنلس استیل ۱۸/۱۰
- ضخامت ورق سینک: ۰/۸ میلی‌متر
- عایق صدا: دارد
- ظرفیت (لیتر): ۲۶
- جهت سینک: راست و چپ
- ضمانت: ۱۰ سال



۵۱۰



ابعاد محصول: ۹۸/۲ x ۵۰ cm

- عمق لگن: ۲۰۵ میلی‌متر
- آب بندی: دارد
- جنس مواد: استنلس استیل ۱۸/۱۰
- ضخامت ورق سینک: ۰/۸ میلی‌متر
- عایق صدا: دارد
- ظرفیت (لیتر): ۳۰
- جهت سینک: راست و چپ
- ضمانت: ۱۰ سال



۵۳۰



ابعاد محصول: ۱۳۲/۵ x ۵۰ cm

- عمق لگن: ۲۰۵ میلی‌متر
- آب بندی: دارد
- جنس مواد: استنلس استیل ۱۸/۱۰
- ضخامت ورق سینک: ۰/۸ میلی‌متر
- عایق صدا: دارد
- ظرفیت (لیتر): ۵۵
- جهت سینک: راست و چپ
- ضمانت: ۱۰ سال



۳۰۰



ابعاد محصول: ۱۲۰ x ۵۲ cm

- عمق لگن: ۱۹۰ میلی‌متر
- آب بندی: دارد
- جنس مواد: استنلس استیل ۱۸/۱۰
- ضخامت ورق سینک: ۰/۷ میلی‌متر
- عایق صدا: دارد
- ظرفیت (لیتر): ۵۰/۲
- جهت سینک: راست و چپ
- ضمانت: ۱۰ سال



۳۰۱



ابعاد محصول: ۱۲۰ x ۵۲ cm

- عمق لگن: ۱۹۰ میلی‌متر
- آب بندی: دارد
- جنس مواد: استنلس استیل ۱۸/۱۰
- ضخامت ورق سینک: ۰/۷ میلی‌متر
- عایق صدا: دارد
- ظرفیت (لیتر): ۵۰/۲
- جهت سینک: راست و چپ
- ضمانت: ۱۰ سال



۲۲۴

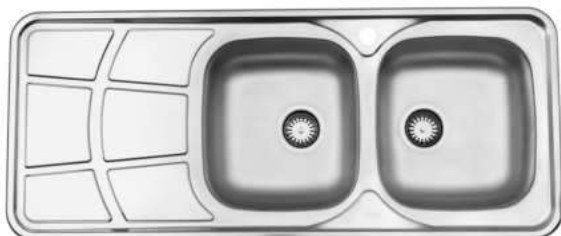

ابعاد محصول: ۱۲۰ x ۵۰ cm

- عمق لگن: ۱۶۰ میلی‌متر
- آب بندی: دارد
- جنس مواد: استنلس استیل ۱۸/۱۰
- ضخامت ورق سینک: ۰/۷ میلی‌متر
- عایق صدا: دارد
- ظرفیت (لیتر): ۳۴
- جهت سینک: راست و چپ
- ضمانت: ۱۰ سال



۲۷۰



ابعاد محصول: ۱۱۶ x ۵۱ cm

- عمق لگن: ۱۳۵ میلی‌متر
- آب بندی: دارد
- جنس مواد: استنلس استیل ۱۸/۱۰
- ضخامت ورق سینک: ۰/۷ میلی‌متر
- عایق صدا: دارد
- ظرفیت (لیتر): ۲۸
- جهت سینک: راست و چپ
- ضمانت: ۱۰ سال



۲۲۲

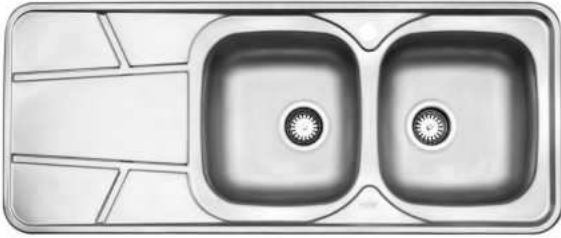

ابعاد محصول: ۱۲۰ × ۵۰ × ۱۶۰ cm

- عمق لگن: ۱۶۰ میلی‌متر
- آب بندی: دارد
- جنس مواد: استنلس استیل ۱۸/۱۰
- ضخامت ورق سینک: ۰/۷ میلی‌متر
- عایق صدا: دارد
- ظرفیت (لیتر): ۳۴
- جهت سینک: راست و چپ
- ضمانت: ۱۰ سال



۲۲۳

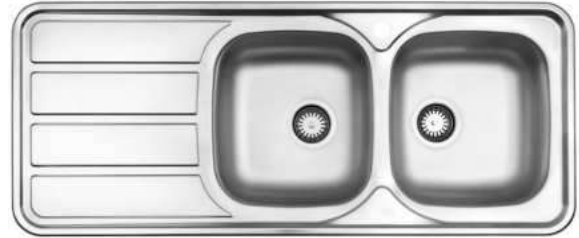

ابعاد محصول: ۱۲۰ × ۵۰ × ۱۶۰ cm

- عمق لگن: ۱۶۰ میلی‌متر
- آب بندی: دارد
- جنس مواد: استنلس استیل ۱۸/۱۰
- ضخامت ورق سینک: ۰/۷ میلی‌متر
- عایق صدا: دارد
- ظرفیت (لیتر): ۳۴
- جهت سینک: راست و چپ
- ضمانت: ۱۰ سال



۲۰۰



ابعاد محصول: ۱۰۰ × ۵۲ × ۱۳۵ cm

- عمق لگن: ۱۳۵ میلی‌متر
- آب بندی: دارد
- جنس مواد: استنلس استیل ۱۸/۱۰
- ضخامت ورق سینک: ۰/۷ میلی‌متر
- عایق صدا: دارد
- ظرفیت (لیتر): ۲۸
- جهت سینک: راست و چپ
- ضمانت: ۱۰ سال



۲۲۱

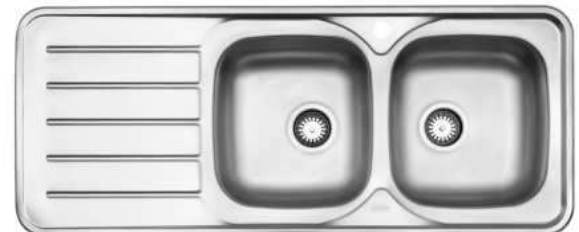

ابعاد محصول: ۱۲۰ × ۵۰ × ۱۶۰ cm

- عمق لگن: ۱۶۰ میلی‌متر
- آب بندی: دارد
- جنس مواد: استنلس استیل ۱۸/۱۰
- ضخامت ورق سینک: ۰/۷ میلی‌متر
- عایق صدا: دارد
- ظرفیت (لیتر): ۳۴
- جهت سینک: راست و چپ
- ضمانت: ۱۰ سال



۱۷۰



ابعاد محصول: $\varnothing 46$ cm

- عمق لگن: ۲۱۵ میلی‌متر
- آب بندی: دارد
- جنس مواد: استنلس استیل ۱۸/۱۰
- ضخامت ورق سینک: ۰/۸ میلی‌متر
- عایق صدا: دارد
- ظرفیت (لیتر): ۲۶
- جهت سینک: وسط
- ضمانت: ۱۰ سال



۱۸۰



ابعاد محصول: ۱۰۰ x ۵۲ cm

- عمق لگن: ۱۶۰ میلی‌متر
- آب بندی: دارد
- جنس مواد: استنلس استیل ۱۸/۱۰
- ضخامت ورق سینک: ۰/۷ میلی‌متر
- عایق صدا: دارد
- ظرفیت (لیتر): ۲۴
- جهت سینک: راست و چپ
- ضمانت: ۱۰ سال







شیرآلات دارای ۷۲ ماه ضمانت

۱۰ سال خدمات پس از فروش

شیرآلات

ST-۴۱۱

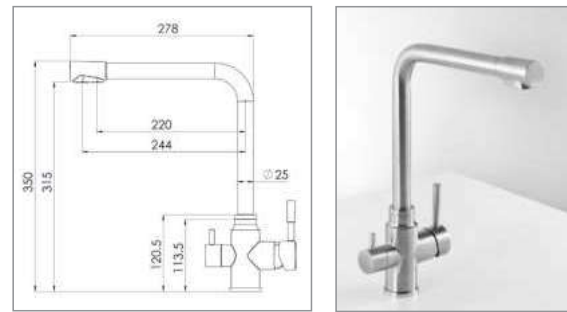

- ارتفاع: ۳۱/۵ سانتی متر
- جنس: استنلس استیل
- نوع مصرف: شیرآلات بهداشتی آشپزخانه
- زاویه چرخش: ۳۶۰
- عملکرد: ترکیب سرد و گرم
- خروجی آب: ۸/۳ لیتر بر دقیقه
- کارتریج سرامیکی
- دسته اهرمی
- استفاده از هوا دهنده کمپانی نئوپرل سوئیس
- اهرم تصفیه آب

ST-۳۲۱ شاوری (Pull Out)

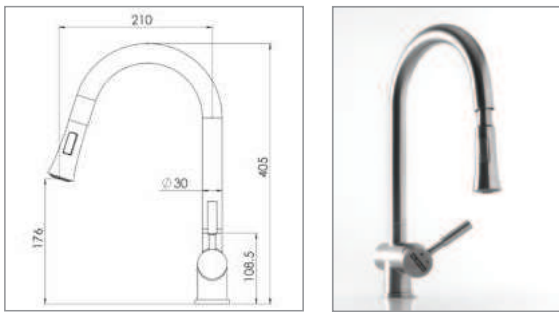

- ارتفاع: ۱۷/۶ سانتی متر
- جنس: استنلس استیل
- نوع مصرف: شیرآلات بهداشتی آشپزخانه
- زاویه چرخش: ۳۶۰
- عملکرد: ترکیب سرد و گرم
- خروجی آب: ۸/۳ لیتر بر دقیقه
- کارتریج سرامیکی
- دسته اهرمی
- استفاده از هوا دهنده کمپانی نئوپرل سوئیس

ST-۳۱۱ شاور (Pull Out)

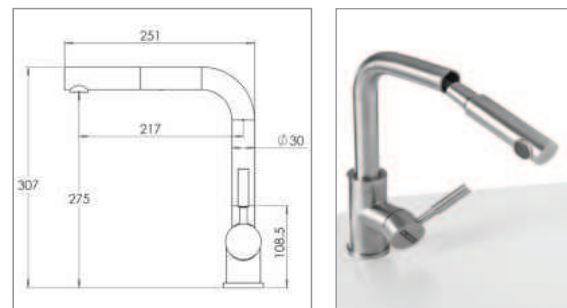

- ارتفاع: ۲۷/۵ سانتی متر
- جنس: استنلس استیل
- نوع مصرف: شیرآلات بهداشتی آشپزخانه
- زاویه چرخش: ۳۶۰
- عملکرد: ترکیب سرد و گرم
- خروجی آب: ۸/۳ لیتر بر دقیقه
- کارتریج سرامیکی
- دسته اهرمی
- استفاده از هوا دهنده کمپانی نئوپرل سوئیس

ST-۲۳۱

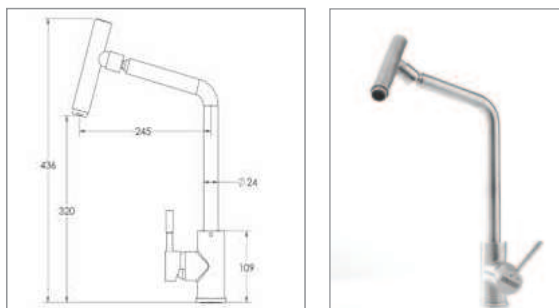

- ارتفاع: ۳۲ سانتی متر
- جنس: استنلس استیل
- نوع مصرف: شیرآلات بهداشتی آشپزخانه
- زاویه چرخش: ۳۶۰
- عملکرد: ترکیب سرد و گرم
- خروجی آب: ۸/۳ لیتر بر دقیقه
- کارتریج سرامیکی
- دسته اهرمی
- استفاده از هوا دهنده کمپانی نئوپرل سوئیس

ST-۱۱۲

ST-۲۱۱

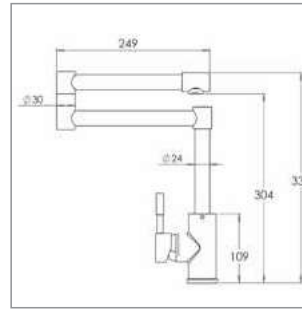
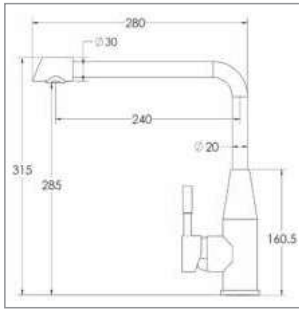

- ارتفاع: ۲۸/۵ سانتی متر
- جنس: استنلس استیل
- نوع مصرف: شیرآلات بهداشتی آشپزخانه
- زاویه چرخش: ۳۶۰
- عملکرد: ترکیب سرد و گرم
- خروجی آب: ۸/۳ لیتر بر دقیقه
- کارتریج سرامیکی
- دسته اهرمی
- استفاده از هوا دهنده کمپانی نئوپرل سوئیس

- ارتفاع: ۳۰/۴ سانتی متر
- جنس: استنلس استیل
- نوع مصرف: شیرآلات بهداشتی آشپزخانه
- زاویه چرخش: ۳۶۰
- عملکرد: ترکیب سرد و گرم
- خروجی آب: ۸/۳ لیتر بر دقیقه
- کارتریج سرامیکی
- دسته اهرمی
- استفاده از هوا دهنده کمپانی نئوپرل سوئیس





امتیاز گازها دارای ۲۲ ماه ضمانت

دانشگاه تخصصات پس از فروش

اجاق گاز



S-۶۹۰۱



ابعاد محصول: ۹۳ x ۵۲ cm ابعاد برش: ۸۹/۵ x ۴۶/۵ cm

- توان حرارتی مشعل‌ها:
- بالا راست: بزرگ ۳ kW
- بالا وسط: پلوپز (Wok) ۳/۸ kW
- بالا چپ: متوسط ۱/۷۵ kW
- دارای ناب دوجزئی مات
- پن ساپورت:
- ترموکوپل:
- راندمان حرارتی:
- جنس صفحه:
- پایین راست: متوسط ۱/۷۵ kW
- پایین وسط: متوسط ماهی ۱/۸ kW
- پایین چپ: کوچک ۱ kW
- چدنی با لعاب مات
- Top Time
- >۶۰%
- استنلس استیل ۱۸/۸



S-۶۱۲۱

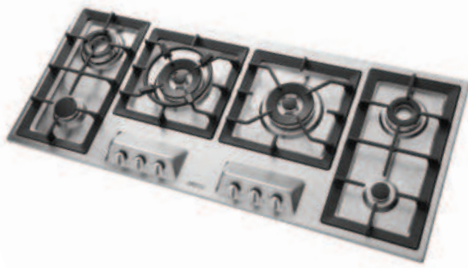

ابعاد محصول: ۱۲۰ x ۵۱ cm ابعاد برش: ۱۱۷/۵ x ۴۸ cm

- توان حرارتی مشعل‌ها:
- بالا راست: متوسط شف ۲/۵ kW
- بالا چپ: بزرگ شف ۳/۵ kW
- وسط راست: پلوپز (Wok) ۴ kW
- پایین راست: کوچک ۱ kW
- پایین چپ: متوسط ۱/۹ kW
- دارای ناب دوجزئی مات
- پن ساپورت:
- ترموکوپل:
- راندمان حرارتی:
- جنس صفحه:
- چدنی با لعاب مات
- Top Time
- >۶۰%
- استنلس استیل ۱۸/۸



S-۵۹۱۳



ابعاد محصول: ۹۱ x ۵۱ cm ابعاد برش: ۸۹ x ۴۹ cm

- توان حرارتی مشعل‌ها:
- بالا راست: متوسط ۱/۹ kW
- بالا چپ: متوسط ۱/۹ kW
- دارای ناب دوجزئی مات
- پن ساپورت:
- ترموکوپل:
- راندمان حرارتی:
- جنس صفحه:
- پایین راست: کوچک ۱ kW
- پایین چپ: بزرگ ۳ kW
- چدنی با لعاب مات
- Top Time
- >۶۰%
- استنلس استیل ۱۸/۸



S-۵۹۱۲-R



ابعاد محصول: ۸۸ x ۵۴ cm ابعاد برش: ۸۶/۵ x ۵۲/۵ cm

- توان حرارتی مشعل‌ها:
- راست وسط: پلوپز (Wok) ۴ kW
- بالا وسط: متوسط ۱/۹ kW
- بالا چپ: بزرگ شف ۳/۵ kW
- دارای ناب دوجزئی مات
- پن ساپورت:
- ترموکوپل:
- راندمان حرارتی:
- جنس صفحه:
- پایین وسط: متوسط شف ۲/۵ kW
- پایین چپ: کوچک ۱ kW
- چدنی با لعاب مات
- Top Time
- >۶۰%
- استنلس استیل ۱۸/۸



S-۵۹۱۰

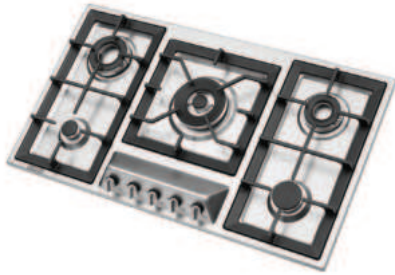

ابعاد محصول: ۸۸ x ۵۰ cm ابعاد برش: ۸۵/۵ x ۴۷/۵ cm

- توان حرارتی مشعل‌ها:
- بالا راست: متوسط شف ۲/۵ kW
- وسط: پلوپز (Wok) ۴ kW
- بالا چپ: بزرگ شف ۳/۵ kW
- دارای ناب دوجزئی مات
- پن ساپورت:
- ترموکوپل:
- راندمان حرارتی:
- جنس صفحه:
- پایین راست: متوسط ۱/۹ kW
- پایین چپ: کوچک ۱ kW
- چدنی با لعاب مات
- Top Time
- >۶۰%
- استنلس استیل ۱۸/۸



S-۵۹۱۱



ابعاد محصول: ۸۸ x ۵۴ cm ابعاد برش: ۸۷ x ۵۲/۵ cm

- توان حرارتی مشعل‌ها:
- بالا راست: متوسط ۱/۹ kW
- وسط: پلوپز (Wok) ۴ kW
- بالا چپ: بزرگ شف ۳/۵ kW
- دارای ناب دوجزئی مات
- پن ساپورت:
- ترموکوپل:
- راندمان حرارتی:
- جنس صفحه:
- پایین راست: متوسط شف ۲/۵ kW
- پایین چپ: کوچک ۱ kW
- چدنی با لعاب مات
- Top Time
- >۶۰%
- استنلس استیل ۱۸/۸



S-۵۹۰۸



ابعاد محصول: ۸۶ x ۵۰ cm ابعاد برش: ۸۲/۵ x ۴۶/۵ cm

- توان حرارتی مشعل‌ها:
- بالا راست: متوسط ۱/۷۵ kW
- بالا چپ: کوچک ۱ kW
- وسط راست: متوسط ۱/۷۵ kW
- دارای ناب دوجزئی مات
- پن ساپورت:
- ترموکوپل:
- راندمان حرارتی:
- جنس صفحه:
- پایین وسط: متوسط ماهی ۱/۸ kW
- چپ وسط: پلوپز (Wok) ۳/۸ kW
- چدنی با لعاب مات
- Top Time
- >۶۰%
- استنلس استیل ۱۸/۸



S-۵۹۰۹



ابعاد محصول: ۹۱ x ۵۱ cm ابعاد برش: ۸۹ x ۴۹ cm

- توان حرارتی مشعل‌ها:
- وسط: پلوپز (Wok) ۴ kW
- بالا وسط: متوسط ۱/۹ kW
- بالا چپ: متوسط ۱/۹ kW
- دارای ناب دوجزئی مات
- پن ساپورت:
- ترموکوپل:
- راندمان حرارتی:
- جنس صفحه:
- پایین وسط: کوچک ۱ kW
- پایین چپ: بزرگ ۳ kW
- چدنی با لعاب مات
- Top Time
- >۶۰%
- استنلس استیل ۱۸/۸



S-۵۹۰۷



ابعاد محصول : ۸۷ x ۵۲ cm

- توان حرارتی مشعل‌ها:
- بالا راست: متوسط ۱/۷۵ kW
- وسط: پلوپز (Wok) ۳/۸ kW
- بالا چپ: کوچک ۱ kW
- دارای ناب دوجزئی مات
- پن ساپورت:
- ترموکوپل:
- راندمان حرارتی:
- جنس صفحه:

ابعاد برش : ۸۳/۵ x ۴۹/۵ cm

- توان حرارتی مشعل‌ها:
- بالا راست: متوسط ۱/۷۵ kW
- پایین چپ: بزرگ ۳ kW
- وسط: پلوپز (Wok) ۳/۸ kW
- بالا چپ: متوسط ۱/۷۵ kW
- دارای ناب دوجزئی مات
- پن ساپورت:
- ترموکوپل:
- راندمان حرارتی:
- جنس صفحه:

چدنی با لعاب مات
Top Time
>۶۰%
استنلس استیل ۱۸/۸



S-۵۹۰۶



ابعاد محصول : ۸۶ x ۵۰ cm

- توان حرارتی مشعل‌ها:
- بالا راست: بزرگ ۳ kW
- وسط: پلوپز (Wok) ۳/۸ kW
- بالا چپ: متوسط ۱/۷۵ kW
- دارای ناب دوجزئی مات
- پن ساپورت:
- ترموکوپل:
- راندمان حرارتی:
- جنس صفحه:

ابعاد برش : ۸۲ x ۴۸ cm

- توان حرارتی مشعل‌ها:
- بالا راست: متوسط ۱/۷۵ kW
- پایین چپ: کوچک ۱ kW
- وسط: پلوپز (Wok) ۳/۸ kW
- بالا چپ: متوسط ۱/۷۵ kW
- دارای ناب دوجزئی مات
- پن ساپورت:
- ترموکوپل:
- راندمان حرارتی:
- جنس صفحه:

چدنی با لعاب مات
Top Time
>۶۰%
استنلس استیل ۱۸/۸



S-۵۹۰۵



ابعاد محصول : ۸۶ x ۵۰ cm

- توان حرارتی مشعل‌ها:
- بالا راست: متوسط ۱/۷۵ kW
- وسط: پلوپز (Wok) ۳/۸ kW
- بالا چپ: متوسط ۱/۷۵ kW
- دارای ناب دوجزئی مات
- پن ساپورت:
- ترموکوپل:
- راندمان حرارتی:
- جنس صفحه:

ابعاد برش : ۸۳ x ۴۸ cm

- توان حرارتی مشعل‌ها:
- بالا راست: متوسط ۱/۷۵ kW
- پایین چپ: بزرگ ۳ kW
- وسط: پلوپز (Wok) ۳/۸ kW
- بالا چپ: متوسط ۱/۷۵ kW
- دارای ناب دوجزئی مات
- پن ساپورت:
- ترموکوپل:
- راندمان حرارتی:
- جنس صفحه:

چدنی با لعاب مات
Top Time
>۶۰%
استنلس استیل ۱۸/۸



S-۵۹۰۴



ابعاد محصول : ۸۶ x ۵۰ cm

- توان حرارتی مشعل‌ها:
- بالا راست: بزرگ ۳ kW
- وسط: دوآل (Dual) ۵ kW
- بالا چپ: متوسط ۱/۷۵ kW
- دارای ناب دوجزئی مات
- پن ساپورت:
- ترموکوپل:
- راندمان حرارتی:
- جنس صفحه:

ابعاد برش : ۸۱/۵ x ۴۷ cm

- توان حرارتی مشعل‌ها:
- بالا راست: متوسط ۱/۷۵ kW
- پایین چپ: کوچک ۱ kW
- وسط: دوآل (Dual) ۵ kW
- بالا چپ: متوسط ۱/۷۵ kW
- دارای ناب دوجزئی مات
- پن ساپورت:
- ترموکوپل:
- راندمان حرارتی:
- جنس صفحه:

چدنی با لعاب مات
Top Time
>۶۰%
استنلس استیل ۱۸/۸



S-۵۹۰۱



ابعاد محصول: ۸۷/۵ x ۴۹ cm ابعاد برش: ۸۴/۵ x ۴۸ cm

- توان حرارتی مشعل‌ها:
 - بالا راست: بزرگ ۳ kW
 - وسط: پلوپز (Wok) ۴ kW
 - بالا چپ: متوسط ۱/۹ kW
- دارای ناب دوجزئی مات
 - پن ساپورت:
 - ترموکوپل:
 - راندمان حرارتی:
 - جنس صفحه:
- چدنی با لعاب مات
 - Top Time
 - >۶۰%
 - استنلس استیل ۱۸/۸



S-۵۹۰۲



ابعاد محصول: ۹۱ x ۵۲ cm ابعاد برش: ۸۷/۵ x ۵۰ cm

- توان حرارتی مشعل‌ها:
 - بالا راست: متوسط ۱/۷۵ kW
 - وسط: دوال (Dual) ۵ kW
 - بالا چپ: کوچک ۱ kW
- دارای ناب دوجزئی مات
 - پن ساپورت:
 - ترموکوپل:
 - راندمان حرارتی:
 - جنس صفحه:
- چدنی با لعاب مات
 - Top Time
 - >۶۰%
 - استنلس استیل ۱۸/۸



S-۴۶۰۳



ابعاد محصول: ۶۰ x ۵۱ cm ابعاد برش: ۵۶/۵ x ۴۷/۵ cm

- توان حرارتی مشعل‌ها:
 - بالا راست: متوسط ۱/۷۵ kW
 - بالا چپ: پلوپز (Wok) ۳/۸ kW
- دارای ناب دوجزئی مات
 - پن ساپورت:
 - ترموکوپل:
 - راندمان حرارتی:
 - جنس صفحه:
- چدنی با لعاب مات
 - Top Time
 - >۶۰%
 - استنلس استیل ۱۸/۸



S-۴۶۰۵



ابعاد محصول: ۵۹ x ۵۲ cm ابعاد برش: ۵۶/۵ x ۴۹/۵ cm

- توان حرارتی مشعل‌ها:
 - بالا راست: متوسط شف ۲/۵ kW
 - بالا چپ: متوسط ۱/۹ kW
- دارای ناب دوجزئی مات
 - پن ساپورت:
 - ترموکوپل:
 - راندمان حرارتی:
 - جنس صفحه:
- چدنی با لعاب مات
 - Top Time
 - >۶۰%
 - استنلس استیل ۱۸/۸



S-۲۳۵۱



ابعاد محصول : ۳۳ x ۵۲ cm ابعاد برش : ۳۰ x ۴۹/۵ cm

- توان حرارتی مشعل‌ها:
بالا: بزرگ ۳ kW
پایین: کوچک ۱ kW
- دارای ناب دوجزئی مات
- پن ساپورت :
- ترموکوپل:
- راندمان حرارتی:
- جنس صفحه:
- چدنی با لعاب مات
Top Time
>۶۰%
استنلس استیل ۱۸/۸



S-۳۵۵۱



ابعاد محصول : ۵۲ x ۵۲ cm ابعاد برش : ۴۹/۵ x ۴۹/۵ cm

- توان حرارتی مشعل‌ها:
راست: پلوپز (Wok) ۳/۸ kW
بالا چپ : متوسط ۱/۷۵ kW
- دارای ناب دوجزئی مات
- پن ساپورت :
- ترموکوپل:
- راندمان حرارتی:
- جنس صفحه:
- چدنی با لعاب مات
Top Time
>۶۰%
استنلس استیل ۱۸/۸



G-۵۹۱۰



ابعاد محصول: ۹۱ X ۵۱ cm ابعاد برش: ۸۷/۵ X ۴۷/۵ cm

- توان حرارتی مشعل‌ها:
- بالا راست: بزرگ ۳ kW
- وسط: پلوپز (Wok) ۴ kW
- بالا چپ: متوسط ۱/۹ kW
- دارای ناب دوجزئی براق
- پن ساپورت:
- ترموکوپل:
- راندمان حرارتی:
- جنس صفحه:

- پایین راست: کوچک ۱ kW
- پایین چپ: متوسط ۱/۹ kW
- چدنی با لعاب مات
- Top Time
- >۶۰%
- شیشه سکوریت



با قابلیت انتخاب شعله پلوپز در راست یا چپ G-۵۹۰۹-L&R



ابعاد محصول: ۹۱ X ۵۱ cm ابعاد برش: ۸۷/۵ X ۴۷/۵ cm

- توان حرارتی مشعل‌ها:
- راست: پلوپز (Wok) ۴ kW
- بالا وسط: متوسط ۱/۹ kW
- بالا چپ: متوسط ۱/۹ kW
- دارای ناب دوجزئی براق
- پن ساپورت:
- ترموکوپل:
- راندمان حرارتی:
- جنس صفحه:

- پایین وسط: کوچک ۱ kW
- پایین چپ: بزرگ ۳ kW
- چدنی با لعاب مات
- Top Time
- >۶۰%
- شیشه سکوریت



G-۵۹۰۸

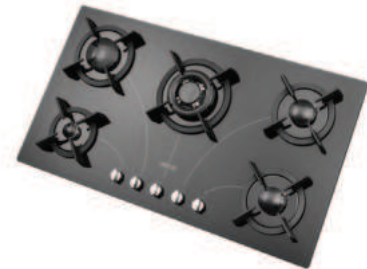

ابعاد محصول: ۸۶ X ۵۰ cm ابعاد برش: ۸۲.۵ X ۴۷/۵ cm

- توان حرارتی مشعل‌ها:
- بالا راست: متوسط ۱/۷۵ kW
- وسط: پلوپز (Wok) ۳/۸ kW
- بالا چپ: بزرگ ۳ kW
- دارای ناب دوجزئی براق
- پن ساپورت:
- ترموکوپل:
- راندمان حرارتی:
- جنس صفحه:

- پایین راست: متوسط ۱/۷۵ kW
- پایین چپ: کوچک ۱ kW
- چدنی با لعاب مات
- Top Time
- >۶۰%
- شیشه سکوریت



G-۵۹۰۷-L&R



ابعاد محصول: ۸۶ X ۵۰ cm ابعاد برش: ۸۲/۵ X ۴۷/۵ cm

- توان حرارتی مشعل‌ها:
- راست: پلوپز (Wok) ۳/۸ kW
- بالا وسط: متوسط ۱/۷۵ kW
- بالا چپ: متوسط ۱/۷۵ kW
- دارای ناب دوجزئی براق
- پن ساپورت:
- ترموکوپل:
- راندمان حرارتی:
- جنس صفحه:

- پایین وسط: کوچک ۱ kW
- پایین چپ: بزرگ ۳ kW
- چدنی با لعاب مات
- Top Time
- >۶۰%
- شیشه سکوریت



G-۵۹۰۴



ابعاد محصول: ۸۶ x ۵۰ cm ابعاد برش: ۸۲/۵ x ۴۷/۵ cm

- توان حرارتی مشعل‌ها:
- بالا راست: متوسط ۱/۷۵ kW
- وسط: پلوپز (Wok) ۳/۸ kW
- بالا چپ: بزرگ ۳ kW
- دارای ناب دوجزئی براق
- پن ساپورت:
- ترموکوپل:
- راندمان حرارتی:
- جنس صفحه:
- پایین راست: کوچک ۱ kW
- پایین چپ: متوسط ۱/۷۵ kW
- چدنی با لعاب مات
- Top Time
- >۶۰%
- شیشه سکوریت



G-۵۹۰۵



ابعاد محصول: ۹۰ x ۵۰ cm ابعاد برش: ۷۶ x ۴۷/۵ cm

- توان حرارتی مشعل‌ها:
- بالا راست: متوسط ۱/۷۵ kW
- وسط: پلوپز (Wok) ۳/۸ kW
- بالا چپ: بزرگ ۳ kW
- دارای ناب دوجزئی براق
- پن ساپورت:
- ترموکوپل:
- راندمان حرارتی:
- جنس صفحه:
- پایین راست: متوسط ۱/۷۵ kW
- پایین چپ: کوچک ۱ kW
- چدنی با لعاب مات
- Top Time
- >۶۰%
- شیشه سکوریت



G-۵۹۰۱s



ابعاد محصول: ۸۷ x ۵۱ cm ابعاد برش: ۸۱/۵ x ۴۷ cm

- توان حرارتی مشعل‌ها:
- بالا راست: متوسط ۱/۷۵ kW
- بالا وسط: پلوپز (Wok) ۳/۸ kW
- بالا چپ: بزرگ ۳ kW
- دارای ناب دوجزئی مات
- پن ساپورت:
- ترموکوپل:
- راندمان حرارتی:
- جنس صفحه:
- پایین راست: متوسط ۱/۷۵ kW
- پایین چپ: کوچک ۱ kW
- چدنی با لعاب مات
- Top Time
- >۶۰%
- شیشه سکوریت با فریم استیل



G-۵۹۰۴s



ابعاد محصول: ۸۶ x ۵۰ cm ابعاد برش: ۸۲/۵ x ۴۷/۵ cm

- توان حرارتی مشعل‌ها:
- بالا راست: متوسط ۱/۷۵ kW
- وسط: پلوپز (Wok) ۳/۸ kW
- بالا چپ: بزرگ ۳ kW
- دارای ناب دوجزئی براق
- پن ساپورت:
- ترموکوپل:
- راندمان حرارتی:
- جنس صفحه:
- پایین راست: متوسط ۱/۷۵ kW
- پایین چپ: کوچک ۱ kW
- چدنی با لعاب مات
- Top Time
- >۶۰%
- شیشه سکوریت با فریم استیل



G-۴۱۰۱



ابعاد محصول : ۱۰۵ X ۴۱ CM ابعاد برش : ۱۰۱ X ۳۸ CM

- توان حرارتی مشعل‌ها:
راست: پلوپز (Wok) ۴ kW
وسط: متوسط ۱/۹ kW
وسط: بزرگ ۳ kW
چپ: کوچک ۱ kW
- دارای ناب دوجزئی براق
- پن ساپورت :
چدنی با لعاب مات
Top Time
- ترموکوپل :
>۶۰%
- راندمان حرارتی:
شیشه سکوریت
- جنس صفحه:



G-۴۶۰۲



ابعاد محصول : ۶۴ X ۵۲ CM ابعاد برش : ۶۰/۵ X ۴۹/۵ CM

- توان حرارتی مشعل‌ها:
بالا راست : متوسط ۱/۷۵ kW
بالا چپ : متوسط ۱/۷۵ kW
پایین راست: کوچک ۱ kW
پایین چپ : پلوپز (Wok) ۳/۸ kW
- دارای ناب دوجزئی براق
- پن ساپورت :
چدنی با لعاب مات
Top Time
- ترموکوپل :
>۶۰%
- راندمان حرارتی:
شیشه سکوریت
- جنس صفحه:



G-۲۳۰۲



ابعاد محصول : ۳۵ X ۵۲ CM ابعاد برش : ۳۲/۵ X ۴۸/۵ CM

- توان حرارتی مشعل‌ها:
بالا : بزرگ ۳ kW
پایین: کوچک ۱ kW
- دارای ناب دوجزئی براق
- پن ساپورت :
چدنی با لعاب مات
Top Time
- ترموکوپل :
>۶۰%
- راندمان حرارتی:
شیشه سکوریت
- جنس صفحه:



G-۳۵۰۱

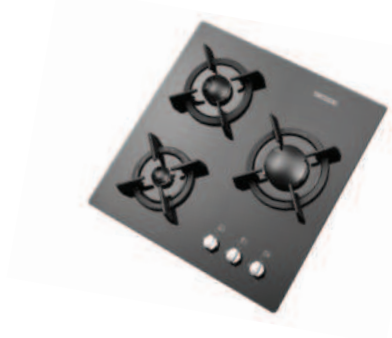

ابعاد محصول : ۵۲ X ۵۲ CM ابعاد برش : ۴۹ X ۴۹ CM

- توان حرارتی مشعل‌ها:
راست: بزرگ ۳ kW
بالا چپ : متوسط ۱/۷۵ kW
پایین چپ : کوچک ۱ kW
- دارای ناب دوجزئی براق
- پن ساپورت :
چدنی با لعاب مات
Top Time
- ترموکوپل :
>۶۰%
- راندمان حرارتی:
شیشه سکوریت
- جنس صفحه:





S-۶۱۲۵i

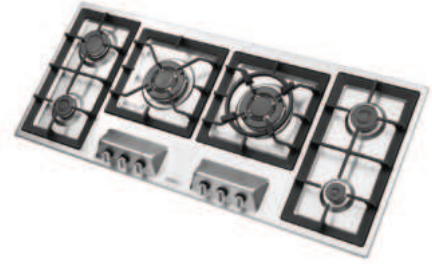

ابعاد محصول : ۱۲۰ x ۵۱ cm ابعاد برش : ۱۱۷/۵ x ۴۸ cm

- توان حرارتی مشعل‌ها:
- بالا راست: متوسط ۱/۷ kW
- وسط راست: پلوپز (Wok) ۳/۷ kW
- وسط چپ: پلوپز (Wok) ۳/۷ kW
- بالا چپ: بزرگ ۲/۵ kW
- دارای ناب دوجزئی مات
- پن ساپورت :
- راندمان حرارتی: >۶۰%
- جنس صفحه: استنلس استیل ۱۸/۸
- پایین راست: کوچک ۱/۳ kW
- پایین چپ: متوسط ۱/۷ kW



S-۵۹۶۰i



ابعاد محصول : ۸۸ x ۵۰ cm ابعاد برش : ۸۵ x ۴۷ cm

- توان حرارتی مشعل‌ها:
- بالا راست: متوسط ۱/۷ kW
- وسط : پلوپز (Wok) ۳/۷ kW
- بالا چپ: بزرگ ۲/۵ kW
- دارای ناب دوجزئی مات
- پن ساپورت :
- راندمان حرارتی: >۶۰%
- جنس صفحه: استنلس استیل ۱۸/۸
- پایین راست: متوسط ۱/۷ kW
- پایین چپ: کوچک ۱/۳ kW



S-۵۹۵۹i



ابعاد محصول : ۹۱ x ۵۱ cm ابعاد برش : ۸۹ x ۴۸/۵ cm

- توان حرارتی مشعل‌ها:
- راست: پلوپز (Wok) ۳/۷ kW
- بالا وسط : متوسط ۱/۷ kW
- بالا چپ : متوسط ۱/۷ kW
- دارای ناب دوجزئی مات
- پن ساپورت :
- راندمان حرارتی: >۶۰%
- جنس صفحه: استنلس استیل ۱۸/۸
- پایین وسط: کوچک ۱/۳ kW
- پایین چپ: بزرگ ۲/۵ kW



S-۵۹۵۷i



ابعاد محصول : ۸۷ x ۵۲ cm ابعاد برش : ۸۳/۵ x ۵۰/۵ cm

- توان حرارتی مشعل‌ها:
- بالا راست: متوسط ۱/۷ kW
- وسط : پلوپز (Wok) ۳/۷ kW
- بالا چپ: کوچک ۱/۳ kW
- دارای ناب دوجزئی مات
- پن ساپورت :
- راندمان حرارتی: >۶۰%
- جنس صفحه: استنلس استیل ۱۸/۸
- پایین راست: متوسط ۱/۷ kW
- پایین چپ: بزرگ ۲/۵ kW



S-۵۹۵۵i

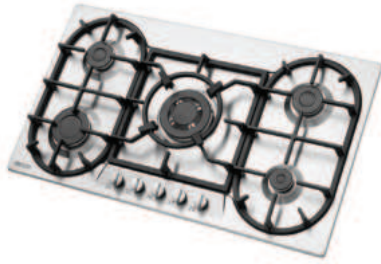

ابعاد محصول: ۸۶ x ۵۰ cm ابعاد برش: ۸۳ x ۴۸ cm

- توان حرارتی مشعل‌ها:
- بالا راست: متوسط ۱/۷ kW
- وسط: پلوپز (Wok) ۳/۷ kW
- بالا چپ: متوسط ۱/۷ kW
- پایین راست: کوچک ۱/۳ kW
- پایین چپ: بزرگ ۲/۵ kW

- دارای ناب دوجزئی مات
- پن ساپورت:
- راندمان حرارتی:
- جنس صفحه:
- چدنی با لعاب مات >۶۰%
- استنلس استیل ۱۸/۸



S-۵۹۵۶i



ابعاد محصول: ۸۶ x ۵۰ cm ابعاد برش: ۸۲ x ۴۸ cm

- توان حرارتی مشعل‌ها:
- بالا راست: بزرگ ۲/۵ kW
- وسط: پلوپز (Wok) ۳/۷ kW
- بالا چپ: متوسط ۱/۷ kW
- پایین راست: متوسط ۱/۷ kW
- پایین چپ: کوچک ۱/۳ kW

- دارای ناب دوجزئی مات
- پن ساپورت:
- راندمان حرارتی:
- جنس صفحه:
- چدنی با لعاب مات >۶۰%
- استنلس استیل ۱۸/۸



S-۴۶۵۵i



ابعاد محصول: ۵۹ x ۵۲ cm ابعاد برش: ۵۶ x ۵۰/۵ cm

- توان حرارتی مشعل‌ها:
- بالا راست: متوسط ۱/۷ kW
- بالا چپ: متوسط ۱/۷ kW
- پایین راست: کوچک ۱/۳ kW
- پایین چپ: پلوپز (Wok) ۳/۷ kW

- دارای ناب دوجزئی مات
- پن ساپورت:
- راندمان حرارتی:
- جنس صفحه:
- چدنی با لعاب مات >۶۰%
- استنلس استیل ۱۸/۸



S-۵۹۵۲i



ابعاد محصول: ۹۱ x ۵۲ cm ابعاد برش: ۸۷/۵ x ۵۰ cm

- توان حرارتی مشعل‌ها:
- بالا راست: متوسط ۱/۷ kW
- وسط: پلوپز (Wok) ۳/۷ kW
- بالا چپ: بزرگ ۱/۳ kW
- پایین راست: متوسط ۱/۷ kW
- پایین چپ: بزرگ ۲/۵ kW

- دارای ناب دوجزئی مات
- پن ساپورت:
- راندمان حرارتی:
- جنس صفحه:
- چدنی با لعاب مات >۶۰%
- استنلس استیل ۱۸/۸



S-۴۶۵۳i



ابعاد محصول: ۶۰ x ۵۱ cm ابعاد برش: ۵۶/۵ x ۴۸/۵ cm

- توان حرارتی مشعل‌ها:
- بالا راست: متوسط ۱/۷ kW
- بالا چپ: پلوپز (Wok) ۳/۷ kW
- دارای ناب دوجزئی مات
- پین ساپورت:
- راندمان حرارتی:
- جنس صفحه:

- پایین راست: متوسط ۱/۷ kW
- پایین چپ: کوچک ۱/۳ kW
- چدنی یا لعاب مات
- >۶۰%
- استنلس استیل ۱۸/۸



S-۳۵۵۱i



ابعاد محصول: ۵۲ x ۵۲ cm ابعاد برش: ۴۹/۵ x ۴۹/۵ cm

- توان حرارتی مشعل‌ها:
- راست: پلوپز (Wok) ۳/۷ kW
- بالا چپ: متوسط ۱/۷ kW
- دارای ناب دوجزئی مات
- پین ساپورت:
- راندمان حرارتی:
- جنس صفحه:

- پایین چپ: کوچک ۱/۳ kW
- چدنی یا لعاب مات
- >۶۰%
- استنلس استیل ۱۸/۸



S-۲۳۵۱i



ابعاد محصول: ۳۳ x ۵۲ cm ابعاد برش: ۳۰ x ۴۹/۵ cm

- توان حرارتی مشعل‌ها:
- بالا: بزرگ ۲/۵ kW
- پایین: کوچک ۱/۳ kW
- دارای ناب دوجزئی مات
- پین ساپورت:
- راندمان حرارتی:
- جنس صفحه:

- چدنی یا لعاب مات
- >۶۰%
- استنلس استیل ۱۸/۸





G-۵۹۶۰ i



ابعاد محصول: ۹۱ x ۵۱ cm | ابعاد برش: ۸۷/۵ x ۴۷/۵ cm

- توان حرارتی مشعل‌ها:
 - بالا راست: بزرگ ۲/۵ kW
 - وسط: پلوپز (Wok) ۳/۷ kW
 - بالا چپ: متوسط ۱/۷ kW
- پایین راست: کوچک ۱/۳ kW
- پایین چپ: متوسط ۱/۷ kW

- دارای ناب دوجزئی براق
- پن ساپورت:
- راندمان حرارتی:
- جنس صفحه:
- چدنی با لعاب مات
- >۶۰%
- شیشه سکوریت



G-۵۹۶۰iw

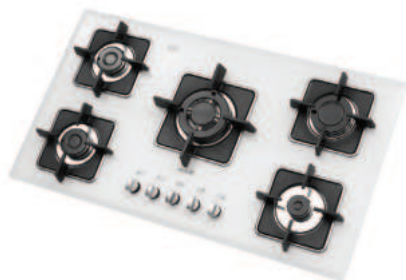

ابعاد محصول: ۹۱ x ۵۱ cm | ابعاد برش: ۸۷/۵ x ۴۷/۵ cm

- توان حرارتی مشعل‌ها:
 - بالا راست: بزرگ ۲/۵ kW
 - وسط: پلوپز (Wok) ۳/۷ kW
 - بالا چپ: متوسط ۱/۷ kW
- پایین راست: کوچک ۱/۳ kW
- پایین چپ: متوسط ۱/۷ kW

- دارای ناب دوجزئی براق
- پن ساپورت:
- راندمان حرارتی:
- جنس صفحه:
- چدنی با لعاب مات
- >۶۰%
- شیشه سکوریت



G-۵۹۵۸i

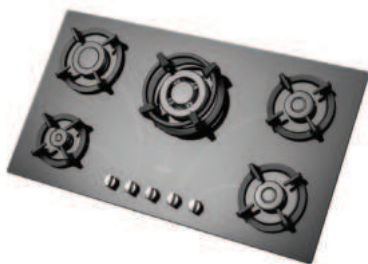

ابعاد محصول: ۸۶ x ۵۰ cm | ابعاد برش: ۸۷ x ۴۷/۵ cm

- توان حرارتی مشعل‌ها:
 - بالا راست: متوسط ۱/۷ kW
 - وسط: پلوپز (Wok) ۳/۷ kW
 - بالا چپ: بزرگ ۲/۵ kW
- پایین راست: متوسط ۱/۷ kW
- پایین چپ: کوچک ۱/۳ kW

- دارای ناب دوجزئی براق
- پن ساپورت:
- راندمان حرارتی:
- جنس صفحه:
- چدنی با لعاب مات
- >۶۰%
- شیشه سکوریت



G-۵۹۵۹ i-L&R | با قابلیت انتخاب شعله پلوپز در راست یا چپ



ابعاد محصول: ۹۱ x ۵۱ cm | ابعاد برش: ۸۷/۵ x ۴۷/۵ cm

- توان حرارتی مشعل‌ها:
 - راست: پلوپز (Wok) ۳/۷ kW
 - بالا وسط: متوسط ۱/۷ kW
 - بالا چپ: متوسط ۱/۷ kW
- پایین وسط: کوچک ۱/۳ kW
- پایین چپ: بزرگ ۲/۵ kW

- دارای ناب دوجزئی براق
- پن ساپورت:
- راندمان حرارتی:
- جنس صفحه:
- چدنی با لعاب مات
- >۶۰%
- شیشه سکوریت



G-۵۹۵۴i



ابعاد محصول: ۸۶ x ۵۰ cm | ابعاد برش: ۸۲/۵ x ۴۷/۵ cm

- توان حرارتی مشعل‌ها:
 - بالا راست: متوسط ۱/۷ kW
 - وسط: پلوپز (Wok) ۳/۷ kW
 - بالا چپ: بزرگ ۲/۵ kW
- دارای ناب دوجزئی براق
- پن ساپورت:
- راندمان حرارتی:
- جنس صفحه:
- پایین راست: کوچک ۱/۳ kW
- پایین چپ: متوسط ۱/۷ kW
- چدنی با لعاب مات
- >۶۰%
- شیشه سکوریت



G-۵۹۵۷i-L&R

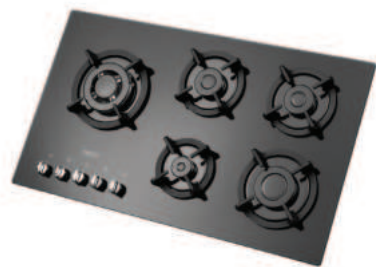

ابعاد محصول: ۸۶ x ۵۰ cm | ابعاد برش: ۸۲/۵ x ۴۷/۵ cm

- توان حرارتی مشعل‌ها:
 - بالا راست: متوسط ۱/۷ kW
 - بالا وسط: متوسط ۱/۷ kW
 - چپ: پلوپز (Wok) ۳/۷ kW
- دارای ناب دوجزئی براق
- پن ساپورت:
- راندمان حرارتی:
- جنس صفحه:
- پایین راست: بزرگ ۲/۵ kW
- پایین چپ: کوچک ۱/۳ kW
- چدنی با لعاب مات
- >۶۰%
- شیشه سکوریت



G-۵۹۵۱is



ابعاد محصول: ۸۷ x ۵۱ cm | ابعاد برش: ۸۱/۵ x ۴۷/۵ cm

- توان حرارتی مشعل‌ها:
 - بالا راست: متوسط ۱/۷ kW
 - وسط: پلوپز (Wok) ۳/۷ kW
 - بالا چپ: بزرگ ۲/۵ kW
- دارای ناب دوجزئی مات
- پن ساپورت:
- راندمان حرارتی:
- جنس صفحه:
- پایین راست: متوسط ۱/۷ kW
- پایین چپ: کوچک ۱/۳ kW
- چدنی با لعاب مات
- >۶۰%
- شیشه سکوریت با فریم استیل



G-۵۹۵۴is



ابعاد محصول: ۸۶ x ۵۰ cm | ابعاد برش: ۸۲/۵ x ۴۷/۵ cm

- توان حرارتی مشعل‌ها:
 - بالا راست: متوسط ۱/۷ kW
 - وسط: پلوپز (Wok) ۳/۷ kW
 - بالا چپ: بزرگ ۲/۵ kW
- دارای ناب دوجزئی براق
- پن ساپورت:
- راندمان حرارتی:
- جنس صفحه:
- پایین راست: کوچک ۱/۳ kW
- پایین چپ: متوسط ۱/۷ kW
- چدنی با لعاب مات
- >۶۰%
- شیشه سکوریت با فریم استیل



G-۴۶۵۲i s



ابعاد محصول: ۶۴ x ۵۲ cm | ابعاد برش: ۶۰.۵ x ۴۹.۵ cm

- توان حرارتی مشعل‌ها:
 - بالا راست: متوسط ۱/۷ kW
 - پایین راست: کوچک ۱/۳ kW
 - بالا چپ: متوسط ۱/۷ kW
 - پایین چپ: پلوپز (Wok) ۳/۷ kW
- دارای ناب دوجزئی براق
- پین ساپورت:
- چدنی با لعاب مات
- راندمان حرارتی: >۶۰%
- جنس صفحه: جنس سکوریت با فریم استیل



G-۴۶۵۲ i

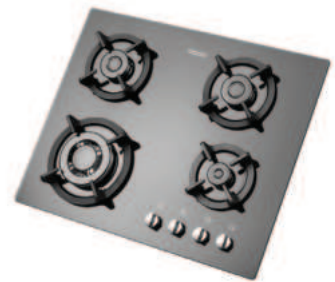

ابعاد محصول: ۶۴ x ۵۲ cm | ابعاد برش: ۶۰.۵ x ۴۹.۵ cm

- توان حرارتی مشعل‌ها:
 - بالا راست: متوسط ۱/۷ kW
 - پایین راست: کوچک ۱/۳ kW
 - بالا چپ: متوسط ۱/۷ kW
 - پایین چپ: پلوپز (Wok) ۳/۷ kW
- دارای ناب دوجزئی براق
- پین ساپورت:
- چدنی با لعاب مات
- راندمان حرارتی: >۶۰%
- جنس صفحه: جنس سکوریت



G-۳۵۵۱ i



ابعاد محصول: ۵۲ x ۵۲ cm | ابعاد برش: ۴۹ x ۴۹ cm

- توان حرارتی مشعل‌ها:
 - راست: بزرگ ۲/۵ kW
 - پایین چپ: کوچک ۱/۳ kW
 - بالا چپ: متوسط ۱/۷ kW
- دارای ناب دوجزئی براق
- پین ساپورت:
- چدنی با لعاب مات
- راندمان حرارتی: >۶۰%
- جنس صفحه: جنس سکوریت



G-۴۶۵۱ i

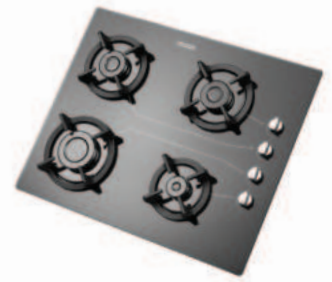

ابعاد محصول: ۶۴ x ۵۲ cm | ابعاد برش: ۶۱.۵ x ۴۹ cm

- توان حرارتی مشعل‌ها:
 - بالا راست: متوسط ۱/۷ kW
 - پایین راست: کوچک ۱/۳ kW
 - بالا چپ: متوسط ۱/۷ kW
 - پایین چپ: بزرگ ۲/۵ kW
- دارای ناب دوجزئی براق
- پین ساپورت:
- چدنی با لعاب مات
- راندمان حرارتی: >۶۰%
- جنس صفحه: جنس سکوریت



G-۱۳۵۱ i



ابعاد برش: ۳۲ x ۴۹ cm

ابعاد محصول: ۳۵ x ۵۲ cm

- توان حرارتی مشعل‌ها:
وسط: پلوپز (Wok) ۳/۷kW
- دارای ناب دوجزئی براق
- پن ساپورت:
- راندمان حرارتی:
- جنس صفحه:
- چدنی با لعاب مات
- >۶۰%
- شیشه سکوریت



G-۲۳۵۲ i



ابعاد برش: ۳۲ x ۴۹.۵ cm

ابعاد محصول: ۳۵ x ۵۲ cm

- توان حرارتی مشعل‌ها:
بالا: بزرگ ۲/۵ kW
پایین: کوچک ۱/۳ kW
- دارای ناب دوجزئی براق
- پن ساپورت:
- راندمان حرارتی:
- جنس صفحه:
- چدنی با لعاب مات
- >۶۰%
- شیشه سکوریت









فروشگاه تاریک ۲۲ ساله خدمات

۱۰ سال خدمات پس از فروش

فرهای توکار

فر برقی FE90



ابعاد محصول : 61 X 60 X 60 cm
ابعاد برش : 58/5 X 57 X 55 cm

- دستور پخت : ۱۰ عملکرد
- مجهز به فن داخلی (یکنواخت کننده حرارت)
- مجهز به فن تهویه هوا (خنک کننده)
- صفحه لمسی چندکاره (Multi Touch)
- دارای سنسور پخت غذا (Meat Probe)
- دارای دو سینی (عمیق و کم عمق لعابی)
- درب شیشه ای سه جداره (قابل تعویض)
- مجهز به قفل کودک
- دارای دو جفت ریل تلسکوپی
- دارای گریل
- با قابلیت یخ زدایی
- دارای دو جوجه گردان
- حجم ۹۰ لیتر
- دارای درب آرام بند



فر برقی FE80



ابعاد محصول : 60 X 60 X 54 cm
ابعاد برش : 60 X 56/5 X 55 cm

- دستور پخت : ۸ عملکرد
- مجهز به فن داخلی (یکنواخت کننده حرارت)
- مجهز به فن تهویه هوا (خنک کننده)
- صفحه لمسی چندکاره (Multi Touch)
- دارای سنسور پخت غذا (Meat Probe)
- دارای دو سینی (عمیق و کم عمق لعابی)
- درب شیشه ای سه جداره (قابل تعویض)
- مجهز به قفل کودک
- دارای دو جفت ریل تلسکوپی
- دارای گریل
- با قابلیت یخ زدایی
- دارای جوجه گردان
- حجم ۸۰ لیتر
- دارای درب آرام بند



فر برقی FE54



ابعاد محصول : 60 X 60 X 54 cm
ابعاد برش : 58/5 X 57 X 55 cm

- دستور پخت : ۷ عملکرد
- مجهز به فن داخلی (یکنواخت کننده حرارت)
- مجهز به فن تهویه هوا (خنک کننده)
- دارای ولوم و تایمر لمسی
- دارای یک سینی (عمیق)
- درب شیشه ای سه جداره (قابل تعویض)
- مجهز به قفل کودک
- دارای گریل
- حجم ۶۰ لیتر



فر برقی FE53



ابعاد محصول : 60 X 60 X 54 cm
ابعاد برش : 58/5 X 57 X 55 cm

- دستور پخت : ۵ عملکرد
- مجهز به فن داخلی (یکنواخت کننده حرارت)
- مجهز به فن تهویه هوا (خنک کننده)
- دارای ولوم و تایمر مکانیکی ۶ دکمه ای
- دارای یک سینی (عمیق)
- درب شیشه ای سه جداره (قابل تعویض)
- دارای گریل
- حجم ۶۰ لیتر



فر برقی FE ۵۱



ابعاد محصول: ۶۰ X ۶۰ X ۵۴ CM
ابعاد برش: ۵۸/۵ X ۵۷ X ۵۵ CM

- دستور پخت: ۸ عملکرد
- مجهز به فن داخلی (یکنواخت کننده حرارت)
- مجهز به فن تهویه هوا (خنک کننده)
- صفحه لمسی چندکاره (Multi Touch)
- دارای یک سینی (عمیق)
- درب شیشه ای سه جداره (قابل تعویض)
- مجهز به قفل کودک
- دارای یک جفت ریل تلسکوپی
- دارای گریل
- با قابلیت یخ زدایی
- دارای جوجه گردان
- حجم ۶۰ لیتر



فر برقی FE ۵۲



ابعاد محصول: ۶۰ X ۶۰ X ۵۴ CM
ابعاد برش: ۵۸/۵ X ۵۷ X ۵۵ CM

- دستور پخت: ۵ عملکرد
- مجهز به فن داخلی (یکنواخت کننده حرارت)
- مجهز به فن تهویه هوا (خنک کننده)
- دارای ولوم و تایمر مکانیکی
- دارای یک سینی (عمیق)
- درب شیشه ای سه جداره (قابل تعویض)
- دارای گریل
- حجم ۶۰ لیتر



فر برقی FE ۵۰W



ابعاد محصول: ۶۰ X ۶۰ X ۵۴ CM
ابعاد برش: ۵۸/۵ X ۵۷ X ۵۵ CM

- دستور پخت: ۱۱ عملکرد
- مجهز به فن داخلی (یکنواخت کننده حرارت)
- مجهز به فن تهویه هوا (خنک کننده)
- مولتی تاچ با حساسیت بالا
- دارای یک سینی (عمیق لعابی)
- درب شیشه ای سه جداره (قابل تعویض)
- مجهز به قفل کودک
- دارای گریل
- با قابلیت یخ زدایی
- حجم ۶۰ لیتر



فر برقی FE ۵۰



ابعاد محصول: ۶۰ X ۶۰ X ۵۴ CM
ابعاد برش: ۵۸/۵ X ۵۷ X ۵۵ CM

- دستور پخت: ۱۱ عملکرد
- مجهز به فن داخلی (یکنواخت کننده حرارت)
- مجهز به فن تهویه هوا (خنک کننده)
- مولتی تاچ با حساسیت بالا
- دارای یک سینی (عمیق لعابی)
- درب شیشه ای سه جداره (قابل تعویض)
- مجهز به قفل کودک
- دارای گریل
- با قابلیت یخ زدایی
- حجم ۶۰ لیتر



فر برقی گازی FGE ۶



ابعاد محصول: ۶۰ X ۶۰ X ۵۴ CM
ابعاد برش: ۵۸/۵ X ۵۷ X ۵۵ CM

- دستور پخت: ۴ عملکرد
- مجهز به فن داخلی (یکنواخت کننده حرارت)
- مجهز به فن تهویه هوا (خنک کننده)
- دارای ولوم و تایمر لمسی
- دارای دو سینی (عمیق و کم عمق لعابی)
- درب شیشه ای سه جداره (قابل تعویض)
- مجهز به قفل کودک
- دارای یک جفت ریل تلسکوپی
- دارای گریل
- دارای جوجه گردان
- حجم ۶۰ لیتر



فر برقی گازی FGE ۵۰



ابعاد محصول: ۶۰ X ۶۰ X ۵۴ CM
ابعاد برش: ۵۸/۵ X ۵۷ X ۵۵ CM

- دستور پخت: ۲ عملکرد
- مجهز به فن داخلی (یکنواخت کننده حرارت)
- مجهز به فن تهویه هوا (خنک کننده)
- دارای ولوم و تایمر لمسی
- دارای یک سینی (کم عمق لعابی)
- درب شیشه ای سه جداره (قابل تعویض)
- مجهز به قفل کودک
- دارای گریل
- حجم ۶۰ لیتر



فر گازی FG ۳



ابعاد محصول: ۶۰ X ۶۰ X ۵۴ CM
ابعاد برش: ۵۸/۵ X ۵۷ X ۵۵ CM

- دستور پخت: ۲ عملکرد
- مجهز به فن داخلی (یکنواخت کننده حرارت)
- مجهز به فن تهویه هوا (خنک کننده)
- دارای ولوم و تایمر لمسی
- دارای دو سینی (عمیق و کم عمق لعابی)
- درب شیشه ای سه جداره (قابل تعویض)
- مجهز به قفل کودک
- دارای یک جفت ریل تلسکوپی
- دارای جوجه گردان
- حجم ۶۰ لیتر



فر برقی گازی FGE ۵



ابعاد محصول: ۶۰ X ۶۰ X ۵۴ CM
ابعاد برش: ۵۸/۵ X ۵۷ X ۵۵ CM

- دستور پخت: ۴ عملکرد
- مجهز به فن داخلی (یکنواخت کننده حرارت)
- مجهز به فن تهویه هوا (خنک کننده)
- دارای ولوم و تایمر لمسی
- دارای دو سینی (عمیق و کم عمق لعابی)
- درب شیشه ای سه جداره (قابل تعویض)
- مجهز به قفل کودک
- دارای یک جفت ریل تلسکوپی
- دارای گریل
- دارای جوجه گردان
- حجم ۶۰ لیتر





0:00

Micro./Grill/Combi

Weight/Time Defrost

Kitchen Timer/Clock

^

v

STOP / Clear

START +30s Confirm

ALCANTARA



مایکروویو های توکار

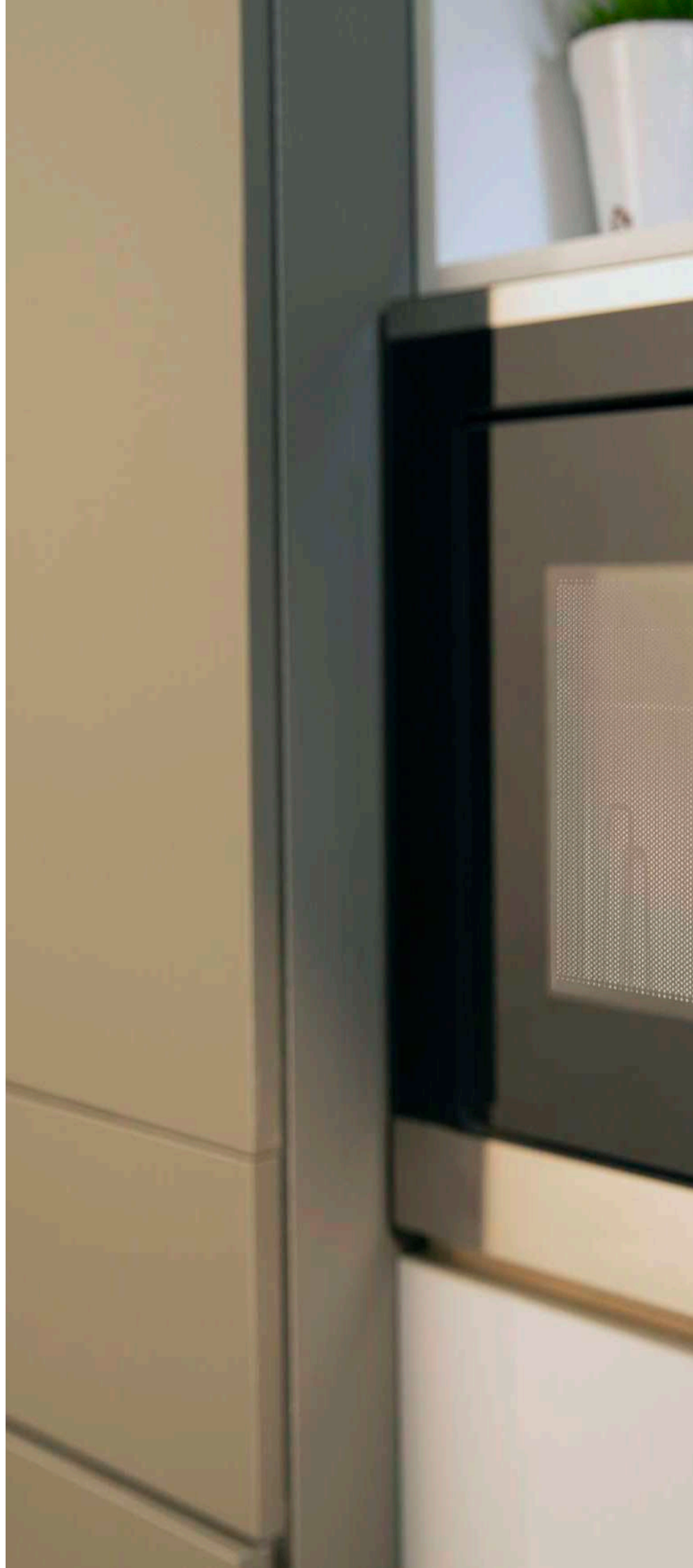

مایکروویو سولاردوم MS ۲۵۲



ابعاد محصول: ۶۰ x ۴۰ x ۴۰ cm
ابعاد برش: ۳۸ x ۵۶ / ۸ x ۵۵ cm

- دستور پخت: ۸ عملکرد
- مجهز به قفل کودک
- دارای سینی گرد شیشه ای
- لامپ سولاردوم با محافظ فلزی
- درب سه جداره ضد نشت
- قفل هم بندی دو طرفه
- قابلیت تنظیم توان و حد تابش
- با قابلیت یخ زدایی فوری
- دارای مادون قرمز
- حجم ۴۴ لیتر



مایکروویو هیتردار MH ۴۴۲



ابعاد محصول: ۶۰ x ۴۵ x ۵۶ cm
ابعاد برش: ۴۵ x ۵۶ / ۸ x ۵۵ cm

- دستور پخت: ۱۳ عملکرد
- مجهز به فن داخلی (یکنواخت کننده حرارت)
- مجهز به قفل کودک
- دارای سینی گرد لعابی
- سینی پیرکس مستطیلی (نشکن)
- بدنه استیل ضد خش
- قفل هم بندی دو طرفه
- دارای گریل
- با قابلیت یخ زدایی فوری
- حجم ۴۴ لیتر









خودمآهاری ۲۴ ساعه خدمات

باصول خدمات پس از فروش

هـود

SA-۵۰۳



ابعاد محصول : ۸۰x۲۸x۳۵/۷ CM
ابعاد برش : ۷۳/۵ x ۲۶/۵ CM

- تعداد دور موتور : ۳ دور
- قدرت مکش: ۸۰۰-۳۰۰ مترمکعب بر ساعت
- میزان صدا: ۴۵-۵۰ dB(A)
- صفحه کنترل: مکانیکال (دکمه‌ای)
- فیلتر: ۲ فیلتر آلومینیومی با قابلیت شست‌وشو
- جنس بدنه: استیل
- لامپ: ۱ عدد لامپ SMD



SA-۵۰۴



ابعاد محصول : ۷۰x۲۸/۷x۳۸/۴ CM
ابعاد برش : ۶۰/۵ x ۲۶/۵ CM

- تعداد دور موتور : ۸ دور
- قدرت مکش: ۸۰۰-۳۰۰ مترمکعب بر ساعت
- میزان صدا: ۴۳-۵۰ dB(A)
- صفحه کنترل: لمسی
- فیلتر: ۲ فیلتر آلومینیومی با قابلیت شست‌وشو
- جنس بدنه: گالوانیزه شیشه
- لامپ: ۱ عدد لامپ SMD



SA-۴۶۳



ابعاد محصول : ۸۵x۸۰/۸x۳۸/۲ CM

- تعداد دور موتور : ۴ دور
- قدرت مکش: ۸۰۰-۳۰۰ مترمکعب بر ساعت
- میزان صدا: ۴۵-۵۲ dB(A)
- صفحه کنترل: لمسی
- فیلتر: ۲ فیلتر آلومینیومی با قابلیت شست‌وشو
- جنس بدنه: گالوانیزه شیشه
- لامپ: ۲ عدد لامپ LED مستطیلی
- سنسور حرارت: دارد
- جک: برقی



SA-۴۶۵



ابعاد محصول : ۶۰x۹۱/۶x۳۹/۲ CM

- تعداد دور موتور : ۸ دور
- قدرت مکش: ۸۰۰-۳۰۰ مترمکعب بر ساعت
- میزان صدا: ۴۳-۵۲ dB(A)
- صفحه کنترل: لمسی
- فیلتر: ۱ فیلتر آلومینیومی با قابلیت شست‌وشو
- جنس بدنه: گالوانیزه شیشه
- لامپ: ۲ عدد لامپ LED مستطیلی
- جک: لولای تقویت شده





ابعاد محصول : ۸۵ x ۹۰/۶ x ۳۹/۱ cm

- تعداد دور موتور : ۸ دور
- قدرت مکش : ۳۰۰-۸۰۰ مترمکعب بر ساعت
- میزان صدا : ۴۳-۴۵ dB(A)
- صفحه کنترل : لمسی
- فیلتر : ۲ فیلتر آلومینیومی با قابلیت شست و شو
- جنس بدنه : گالوانیزه شیشه
- لامپ : ۲ عدد لامپ LED مستطیلی
- جک : لولای ساعتی



ابعاد محصول : ۸۵ x ۹۲/۳ x ۴۰/۳ cm

- تعداد دور موتور : ۸ دور
- قدرت مکش : ۲۰۰-۸۰۰ مترمکعب بر ساعت
- میزان صدا : ۴۳-۵۲ dB(A)
- صفحه کنترل : تاج استیل
- فیلتر : ۲ فیلتر آلومینیومی با قابلیت شست و شو
- جنس بدنه : استیل
- لامپ : ۲ عدد لامپ LED مستطیلی
- جک : لولای تقویت شده



ابعاد محصول : ۸۵ x ۸۲ x ۳۹/۵ cm

- تعداد دور موتور : ۸ دور
- قدرت مکش : ۳۰۰-۸۰۰ مترمکعب بر ساعت
- میزان صدا : ۴۳-۵۲ dB(A)
- صفحه کنترل : لمسی
- فیلتر : ۱ فیلتر آلومینیومی با قابلیت شست و شو
- جنس بدنه : گالوانیزه شیشه
- لامپ : ۲ عدد لامپ LED گرد
- جک : لولای تقویت شده



ابعاد محصول : ۸۵ x ۹۰/۶ x ۳۹/۱ cm

- تعداد دور موتور : ۸ دور
- قدرت مکش : ۳۰۰-۸۰۰ مترمکعب بر ساعت
- میزان صدا : ۴۳-۴۵ dB(A)
- صفحه کنترل : لمسی
- فیلتر : ۲ فیلتر آلومینیومی با قابلیت شست و شو
- جنس بدنه : گالوانیزه شیشه
- لامپ : ۲ عدد لامپ LED مستطیلی
- جک : لولای ساعتی



SA-۴۱۸



ابعاد محصول : ۸۵ X ۸۷ / ۱ X ۴۰ / ۳ cm

- تعداد دور موتور : ۴ دور
- قدرت مکش : ۳۰۰-۸۰۰ مترمکعب بر ساعت
- میزان صدا : ۴۵-۵۲ dB(A)
- صفحه کنترل : لمسی
- فیلتر : ۱ فیلتر آلومینیومی با قابلیت شست و شو
- جنس بدنه : گالوانیزه شیشه
- لامپ : ۲ عدد لامپ SMD ۱۸x۵
- سنسور حرارت : دارد
- جک : برقی



SA-۴۲۰



ابعاد محصول : ۸۵ X ۷۳ / ۸ X ۳۸ / ۷ cm

- تعداد دور موتور : ۳ دور
- قدرت مکش : ۳۰۰-۸۰۰ مترمکعب بر ساعت
- میزان صدا : ۴۵-۵۰ dB(A)
- صفحه کنترل : مکانیکال (دکمه ای)
- فیلتر : ۱ فیلتر آلومینیومی با قابلیت شست و شو
- جنس بدنه : گالوانیزه شیشه
- لامپ : ۲ عدد لامپ LED گرد
- جک : لولای تقویت شده



SA-۴۱۶



ابعاد محصول : ۸۵ X ۸۷ / ۷ X ۳۶ / ۹ cm

- تعداد دور موتور : ۸ دور
- قدرت مکش : ۳۰۰-۸۰۰ مترمکعب بر ساعت
- میزان صدا : ۴۳-۵۲ dB(A)
- صفحه کنترل : لمسی
- فیلتر : ۱ فیلتر آلومینیومی با قابلیت شست و شو
- جنس بدنه : گالوانیزه شیشه
- لامپ : ۱ عدد لامپ SMD ۱۰۰x۱۰
- جک : لولای ساعتی



SA-۴۱۷



ابعاد محصول : ۸۵ X ۸۸ / ۴ X ۳۷ / ۲ cm

- تعداد دور موتور : ۸ دور
- قدرت مکش : ۳۰۰-۸۰۰ مترمکعب بر ساعت
- میزان صدا : ۴۳-۵۲ dB(A)
- صفحه کنترل : لمسی
- فیلتر : ۱ فیلتر آلومینیومی با قابلیت شست و شو
- جنس بدنه : گالوانیزه شیشه
- لامپ : ۱ عدد لامپ SMD ۱۰۰x۱۰
- جک : لولای ساعتی



SA-۴۱۳



ابعاد محصول : ۸۵ X ۸۲ X ۳۹/۳ CM

- تعداد دور موتور : ۸ دور
- قدرت مکش: ۳۰۰-۷۰۰ مترمکعب بر ساعت
- میزان صدا: ۴۳-۵۲ dB(A)
- صفحه کنترل: لمسی
- فیلتر: ۱ فیلتر آلومینیومی با قابلیت شست‌وشو
- جنس بدنه: گالوانیزه شیشه
- لامپ: ۲ عدد لامپ LED گرد
- جک: لولای تقویت شده



SA-۴۱۵



ابعاد محصول : ۶۰ X ۸۲ X ۳۷/۴ CM

- تعداد دور موتور : ۸ دور
- قدرت مکش: ۳۰۰-۸۰۰ مترمکعب بر ساعت
- میزان صدا: ۴۳-۵۲ dB(A)
- صفحه کنترل: لمسی
- فیلتر: ۱ فیلتر آلومینیومی با قابلیت شست‌وشو
- جنس بدنه: گالوانیزه شیشه
- لامپ: ۲ عدد لامپ LED گرد
- جک: لولای تقویت شده



SA-۴۱۲



ابعاد محصول : ۸۵ X ۸۱/۷ X ۳۷/۳ CM

- تعداد دور موتور : ۸ دور
- قدرت مکش: ۳۰۰-۸۰۰ مترمکعب بر ساعت
- میزان صدا: ۴۳-۵۲ dB(A)
- صفحه کنترل: لمسی
- فیلتر: ۱ فیلتر آلومینیومی با قابلیت شست‌وشو
- جنس بدنه: گالوانیزه شیشه
- لامپ: ۲ عدد لامپ LED گرد
- جک: لولای تقویت شده



SA-۴۱۳w



ابعاد محصول : ۸۵ X ۸۲ X ۳۹/۳ CM

- تعداد دور موتور : ۸ دور
- قدرت مکش: ۳۰۰-۷۰۰ مترمکعب بر ساعت
- میزان صدا: ۴۳-۵۲ dB(A)
- صفحه کنترل: لمسی
- فیلتر: ۱ فیلتر آلومینیومی با قابلیت شست‌وشو
- جنس بدنه: گالوانیزه شیشه
- لامپ: ۲ عدد لامپ LED گرد
- جک: لولای تقویت شده



SA-۲۰۷



ابعاد محصول: ۹۰ X ۷۳ / ۳ X ۵۰ / ۱ CM

- تعداد دور موتور: ۸ دور
- قدرت مکش: ۳۰۰-۸۰۰ مترمکعب بر ساعت
- میزان صدا: ۴۳-۵۲ dB(A)
- صفحه کنترل: لمسی
- فیلتر: ۱ فیلتر آلومینیومی با قابلیت شست و شو
- جنس بدنه: استیل، شیشه
- لامپ: ۱ عدد لامپ فلوروسنت



SA-۲۰۲B



ابعاد محصول: ۹۰ X ۷۳ / ۳ X ۵۰ / ۱ CM

- تعداد دور موتور: ۴ دور
- قدرت مکش: ۳۰۰-۸۰۰ مترمکعب بر ساعت
- میزان صدا: ۴۵-۵۲ dB(A)
- صفحه کنترل: لمسی
- فیلتر: ۱ فیلتر آلومینیومی با قابلیت شست و شو
- جنس بدنه: گالوانیزه شیشه
- لامپ: ۱ عدد لامپ فلوروسنت
- سنسور حرارت: دارد



SA-۲۰۱ New



ابعاد محصول: ۹۰ X ۶۷ / ۴ X ۴۷ / ۴ CM

- تعداد دور موتور: ۸ دور
- قدرت مکش: ۳۰۰-۷۰۰ مترمکعب بر ساعت
- میزان صدا: ۴۳-۵۲ dB(A)
- صفحه کنترل: لمسی
- فیلتر: ۳ فیلتر آلومینیومی با قابلیت شست و شو
- جنس بدنه: استیل، شیشه
- لامپ: ۲ عدد لامپ LED مستطیلی



SA-۱۲۰



ابعاد محصول: ۹۰ X ۷۱ / ۹ X ۴۸ CM

- تعداد دور موتور: ۳ دور
- قدرت مکش: ۳۰۰-۹۰۰ مترمکعب بر ساعت
- میزان صدا: ۴۵-۵۰ dB(A)
- صفحه کنترل: دکمه ای
- فیلتر: ۲ فیلتر آلومینیومی با قابلیت شست و شو
- جنس بدنه: استیل، شیشه
- لامپ: ۲ عدد لامپ LED گرد



SA-۱۱۸



ابعاد محصول : ۹۰ X ۷۵/۴ X ۴۷/۸ CM

- تعداد دور موتور : ۳ دور
- قدرت مکش: ۳۰۰-۸۰۰ مترمکعب بر ساعت
- میزان صدا: ۴۵-۵۰ dB(A)
- صفحه کنترل: لمسی
- فیلتر: ۲ فیلتر آلومینیومی با قابلیت شست و شو
- جنس بدنه: استیل، شیشه
- لامپ: ۲ عدد لامپ LED گرد
- سنسور دود و حرارت: دارد



SA-۱۱۹ New



ابعاد محصول : ۹۰ X ۷۲/۱ X ۴۷/۸ CM

- تعداد دور موتور : ۸ دور
- قدرت مکش: ۳۰۰-۹۰۰ مترمکعب بر ساعت
- میزان صدا: ۴۳-۵۰ dB(A)
- صفحه کنترل: لمسی
- فیلتر: ۲ فیلتر آلومینیومی با قابلیت شست و شو
- جنس بدنه: استیل، شیشه
- لامپ: ۲ عدد لامپ LED گرد



SA-۱۰۷



ابعاد محصول : ۶۰ X ۷۳ X ۴۷/۸ CM

- تعداد دور موتور : ۳ دور
- قدرت مکش: ۳۰۰-۹۰۰ مترمکعب بر ساعت
- میزان صدا: ۴۵-۵۰ dB(A)
- صفحه کنترل: لمسی
- فیلتر: ۲ فیلتر آلومینیومی با قابلیت شست و شو
- جنس بدنه: استیل، شیشه
- لامپ: ۲ عدد لامپ LED گرد
- سنسور دود و حرارت : دارد



SA-۱۱۵ New



ابعاد محصول : ۹۰ X ۷۲/۱ X ۴۷/۸ CM

- تعداد دور موتور : ۸ دور
- قدرت مکش: ۳۰۰-۸۰۰ مترمکعب بر ساعت
- میزان صدا: ۴۳-۵۰ dB(A)
- صفحه کنترل: لمسی
- فیلتر: ۲ فیلتر آلومینیومی با قابلیت شست و شو
- جنس بدنه: استیل، گالوانیزه و شیشه دودی
- لامپ: ۲ عدد لامپ LED گرد



SA-۱۰۵



ابعاد محصول : ۹۰ X ۷۶ X ۵۰ / ۷ CM

- تعداد دور موتور : ۳ دور
- قدرت مکش: ۳۰۰-۹۰۰ مترمکعب بر ساعت
- میزان صدا: ۴۵-۵۰ dB(A)
- صفحه کنترل: لمسی
- فیلتر: ۲ فیلتر آلومینیومی با قابلیت شست و شو
- جنس بدنه: استیل، شیشه
- لامپ: ۲ عدد لامپ LED گرد
- سنسور دود و حرارت: دارد



SA-۱۰۶B



ابعاد محصول : ۹۰ X ۷۴ / ۶ X ۵۰ / ۷ CM

- تعداد دور موتور : ۳ دور
- قدرت مکش: ۳۰۰-۸۰۰ مترمکعب بر ساعت
- میزان صدا: ۴۵-۵۲ dB(A)
- صفحه کنترل: لمسی
- فیلتر: ۱ فیلتر آلومینیومی با قابلیت شست و شو
- جنس بدنه: استیل، گالوانیزه
- لامپ: ۲ عدد لامپ LED گرد
- سنسور دود و حرارت: دارد



SA-۱۰۱

ابعاد محصول : ۹۰ X ۷۳ / ۴ X ۴۷ / ۸ CM
ابعاد برش :

- تعداد دور موتور : ۳ دور
- قدرت مکش: ۳۰۰-۸۰۰ مترمکعب بر ساعت
- میزان صدا: ۴۵-۵۰ dB(A)
- صفحه کنترل: دکمه ای
- فیلتر: ۲ فیلتر آلومینیومی با قابلیت شست و شو
- جنس بدنه: استیل، شیشه
- لامپ: ۲ عدد لامپ LED گرد



SA-۱۰۲

ابعاد محصول : ۹۰ X ۷۷ / ۴ X ۴۷ / ۸ CM
ابعاد برش :

- تعداد دور موتور : ۳ دور
- قدرت مکش: ۳۰۰-۸۰۰ مترمکعب بر ساعت
- میزان صدا: ۴۵-۵۰ dB(A)
- صفحه کنترل: دکمه ای
- فیلتر: ۲ فیلتر آلومینیومی با قابلیت شست و شو
- جنس بدنه: استیل، شیشه
- لامپ: ۲ عدد لامپ LED گرد







ابعاد برش محصولات



اجاق گازهای شیشه‌ای			
سایز برش		مدل	ردیف
عرض (mm)	طول (mm)		
۴۹۵	۳۲۰	G-۱۳۰۱	۱
۴۹۵	۳۰۰	G-۱۳۵۱ i	۲
۴۸۵	۳۲۵	G-۲۳۰۲	۳
۴۹۵	۳۲۰	G-۲۳۵۲ i	۴
۴۹۵	۳۲۵	G-۲۳۰۳	۵
۴۹۰	۴۹۰	G-۳۵۰۱	۶
۴۹۰	۴۹۰	G-۳۵۵۱ i	۷
۴۹۰	۶۱۵	G-۴۶۰۱	۸
۴۹۰	۶۱۵	G-۴۶۵۱ i	۹
۴۹۵	۶۰۵	G-۴۶۰۲	۱۰
۴۹۵	۶۰۵	G-۴۶۰۲s	۱۱
۴۹۵	۶۰۵	G-۴۶۵۲ i	۱۲
۴۹۵	۶۰۵	G-۴۶۵۲s i	۱۳
۳۸۰	۱۰۱۰	G-۴۱۰۱	۱۴
۴۷۵	۶۴۰	G-۵۷۰۱	۱۵
۴۷۵	۷۲۵	G-۵۷۰۳	۱۶
۴۷۵	۷۲۵	G-۵۷۵۳ i	۱۷
۴۷۰	۸۱۵	G-۵۹۰۱s	۱۸
۴۷۵	۸۱۵	G-۵۹۵۱s i	۱۹
۴۷۵	۸۲۵	G-۵۹۰۴	۲۰
۴۷۵	۸۲۵	G-۵۹۰۴s	۲۱
۴۷۵	۸۲۵	G-۵۹۵۴ i	۲۲
۴۷۵	۸۲۵	G-۵۹۵۴s i	۲۳
۴۷۵	۷۶۰	G-۵۹۰۵	۲۴
۴۷۵	۸۲۵	G-۵۹۰۷ L&R	۲۵
۴۷۵	۸۲۵	G-۵۹۵۷ i L&R	۲۶
۴۷۵	۸۷۰	G-۵۹۰۸	۲۷
۴۷۵	۸۷۰	G-۵۹۵۸ i	۲۸
۴۷۵	۸۷۵	G-۵۹۶۰ i	۲۹
۴۷۵	۸۷۵	G-۵۹۶۰w i	۳۰
۴۷۵	۸۷۵	G-۵۹۰۹ L&R	۳۱
۴۷۵	۸۷۵	G-۵۹۵۹ i L&R	۳۲
۴۷۵	۸۷۵	G-۵۹۱۰	۳۳
۴۷۵	۸۷۵	G-۵۹۱۰w	۳۴
۴۹۰	۸۶۰	G-۵۹۱۳	۳۵
۴۹۰	۸۷۵	G-۵۹۱۶	۳۶
۵۰۵	۸۷۵	G-۵۹۶۱	۳۷
۴۸۰	۸۷۵	G-۵۹۱۴	۳۸
۴۸۰	۸۷۵	G-۵۹۱۸	۳۹
۴۸۰	۸۷۵	G-۵۹۶۴	۴۰
۴۸۰	۸۷۵	G-۵۹۶۷ L&R	۴۱
۴۸۰	۸۷۵	G-۵۹۶۸	۴۲
۴۸۰	۸۷۵	G-۵۹۱۷ L&R	۴۳
۵۰۵	۸۷۵	G-۵۹۱۱	۴۴
۴۷۵	۸۲۵	G-۵۹۱۲	۴۵

اجاق گازهای استیل			
سایز برش		مدل	ردیف
عرض (mm)	طول (mm)		
۴۹۵	۳۰۰	S-۲۳۰۱	۱
۴۹۵	۳۰۰	S-۲۳۵۱ i	۲
۴۸۵	۲۵۵	S-۲۳۰۲	۳
۴۹۵	۴۹۵	S-۳۵۰۱	۴
۴۹۵	۴۹۵	S-۳۵۵۱ i	۵
۴۷۰	۵۸۵	S-۳۶۰۱	۶
۴۷۵	۵۶۵	S-۴۶۰۳	۷
۴۸۵	۵۶۵	S-۴۶۵۳ i	۸
۴۹۵	۵۶۵	S-۴۶۰۵	۹
۵۰۵	۵۶۰	S-۴۶۵۵ i	۱۰
۴۸۵	۶۶۵	S-۵۷۰۱	۱۱
۴۸۰	۸۴۵	S-۵۹۰۱	۱۲
۵۰۰	۸۷۵	S-۵۹۰۲	۱۳
۵۰۰	۸۷۵	S-۵۹۵۲ i	۱۴
۴۷۰	۸۱۵	S-۵۹۰۴	۱۵
۴۸۰	۸۲۰	S-۵۹۰۶	۱۶
۴۸۰	۸۲۰	S-۵۹۵۶ i	۱۷
۴۸۰	۸۳۰	S-۵۹۰۵	۱۸
۴۸۰	۸۳۰	S-۵۹۵۵ i	۱۹
۴۹۵	۸۳۵	S-۵۹۰۷	۲۰
۵۰۵	۸۳۵	S-۵۹۵۷ i	۲۱
۴۶۵	۸۲۵	S-۵۹۰۸	۲۲
۴۹۰	۸۹۰	S-۵۹۰۹	۲۳
۴۹۰	۸۹۰	S-۵۹۵۹ i	۲۴
۴۷۵	۸۵۵	S-۵۹۱۰	۲۵
۴۷۰	۸۵۰	S-۵۹۶۰ i	۲۶
۵۲۵	۸۷۰	S-۵۹۱۱	۲۷
۵۲۵	۸۶۵	S-۵۹۱۲ L&R	۲۸
۴۹۰	۸۹۰	S-۵۹۱۳	۲۹
۴۶۵	۸۹۵	S-۶۹۰۱	۳۰
۴۹۵	۸۱۵	S-۶۹۰۲	۳۱
۴۸۰	۱۱۷۵	S-۶۱۲۱	۳۲
۴۸۰	۱۱۷۵	S-۶۱۲۵ i	۳۳

اجاق گازهای سرامیکی			
سایز برش		مدل	ردیف
عرض (mm)	طول (mm)		
۴۹۰	۸۶۰	C-۵۹۰۳	۱

فرهای توکار				
سایز برش			مدل	ردیف
عمق (mm)	طول (mm)	ارتفاع (mm)		
۵۵۰	۵۷۰	۵۸۵	FE۹۰	۱
۵۵۰	۵۶۵	۶۰۰	FE۸۰	۲
۵۵۰	۵۷۰	۵۸۵	FE۵۴	۳
۵۵۰	۵۷۰	۵۸۵	FE۵۳	۴
۵۵۰	۵۷۰	۵۸۵	FE۵۲	۵
۵۵۰	۵۷۰	۵۸۵	FE۵۱	۶
۵۵۰	۵۷۰	۵۸۵	FE۵۰	۷
۵۵۰	۵۷۰	۵۸۵	FE۵۰w	۸
۵۵۰	۵۷۰	۴۵۰	FE۴۰	۹
۵۵۰	۵۷۰	۵۸۵	FE۶	۱۰
۵۵۰	۵۷۰	۵۸۵	FE۵	۱۱
۵۵۰	۵۷۰	۵۸۵	FE۵w	۱۲
۵۵۰	۵۷۰	۵۸۵	FGE۵۰	۱۳
۵۵۰	۵۷۰	۵۸۵	FGE۶	۱۴
۵۵۰	۵۷۰	۵۸۵	FGE۵	۱۵
۵۵۰	۵۷۰	۵۸۵	FG۳	۱۶

مایکروویو های توکار				
سایز برش			مدل	ردیف
عمق (mm)	طول (mm)	ارتفاع (mm)		
۵۵۰	۵۶۸	۴۵۰	MH۴۴۲	۱
۵۵۰	۵۶۸	۳۸۰	MS۲۵۲	۲

هودهای مخفی				
سایز برش		مدل	ردیف	
عمق (mm)	طول (mm)			
۲۷۰	۶۸۵	SA - ۵۱۶	۱	
۲۷۰	۶۸۰	SA - ۵۱۵	۲	
۲۷۰	۶۸۵	SA - ۵۱۴	۳	
۲۶۵	۷۱۵	SA - ۵۱۳	۴	
۲۷۵	۷۷۰	SA - ۵۱۰ B	۵	
۲۷۵	۷۷۰	SA - ۵۱۰ w	۶	
۲۷۵	۶۸۰	SA - ۵۰۹	۷	
۲۷۵	۶۸۰	SA - ۵۰۸	۸	
۲۶۵	۶۸۰	SA - ۵۰۷	۹	
۲۶۵	۶۴۵	SA - ۵۰۶	۱۰	
۲۶۵	۶۵۵	SA - ۵۰۵	۱۱	
۲۶۵	۶۵۵	SA - ۵۰۵B	۱۲	
۲۶۵	۶۰۵	SA - ۵۰۴	۱۳	
۲۶۵	۷۳۵	SA - ۵۰۳	۱۴	

به منظور دریافت الگوی برش سینک ها لطفاً به لینک رو به رو مراجعه فرمایید: <https://steelalborz.com/pattern/>
 لازم به ذکر است در سایت استیل البرز به آدرس: www.steelalborz.com پس از مراجعه به بخش مشاهده‌ی سینک ها امکان دریافت الگو برش ها به صورت تفکیکی به ازای هر سینک توکار (قسمت مشخصات) وجود دارد.

استیل‌البرز

ALBORZ



شماره خدمات پس از فروش در سراسر ایران : ۰۲۱- ۴۱۷۷۶
ارسال عدد ۱ جهت نصب و عدد ۲ جهت تعمیر به سرشماره : ۰۲۰۰۸۵۴۵
دفتر مرکزی : الهیه، مریم شرقی، پلاک ۳۴
تلفن : ۰۲۱-۸۵۴۴
www.steelalborz.com